



# Mondorfer Bastelbogen

## Mondorfer Dampfyacht

Auch in diesem Jahr nähert sich die Weihnachtszeit in schnellen Schritten. Passend zu unserem nostalgischen Rheinromantik Karussell von 2013 zeigt der diesjährige Weihnachtsbastelbogen eine Dampfyacht. Da die "Steam Yachts" um die Jahrhundertwende nur auf britischen Jahrmärkten zu finden waren, haben die Kallboys sich gedacht, dieses tolle Stück Jahrmarkts- und Technikgeschichte nun auf unserem fiktiven Weihnachtsmarkt aufzubauen. Erleben Sie also nun die atemberaubende und tollkühne Sturmfahrt auf dem wilden Rhein!



### Historisches

Zu Beginn des 19. Jahrhunderts waren Fahrgeschäfte auf britischen Jahrmärkten aus heutiger Sicht noch eher einfach und wenig aufregend. Rutschen, Schiffschaukeln und mit Muskelkraft betriebene Karussells hatten nichts mit der Geschwindigkeit späterer Attraktionen zu tun. Dies änderte sich jedoch mit dem Siegeszug der Dampfmaschinen.



Im Februar 1877 wurde ein Patent zur Verbesserung des Betriebs einer Schiffschaukel per Dampfkraft von Arthur Walter Death aus Leicester eingereicht. Da es um eine „Verbesserung“ ging, kann dies nur bedeuten, dass es davor schon dampfbetriebene Schiffschaukeln gegeben haben muss. Ab den 1880er Jahren sind viele „Steam Yachts“ gut dokumentiert.

Sie ähneln sich im Aufbau sehr, auch wenn es Variationen in den Antrieben gab. Grundsätzlich waren die Gondeln in einem A-Rahmen freischwingend an einer Achse mit Antriebsscheibe aufgehängt. Dabei wurde die Achse von einer Dampfmaschine über eine Kette oder Schubstangen angetrieben, bis die Gondel den höchsten Punkt erreichte. Dann wurde die Kupplung des Antriebs gelöst und die Gondel schwang zurück. Beim erneuten Vorschwingen wurde die Kupplung wieder eingekuppelt.



Die mobilen Dampfmaschinen leisteten zwischen 6 und 12 hp (Horsepower), das entspricht 6,08 - 12,16 PS bzw. 4,5 – 9,0 KW. Die Gondeln waren mit Sitzbänken ausgestattet, wobei die größten Gondeln Platz für bis zu 60 Passagiere boten. Steam Yachts waren aufwändig bemalt und verziert, besaßen oft Schnitzereien oder polierte Messingbeschläge. Auch für Unterhaltungsmusik war gesorgt, denn zwischen beiden Gondeln befand sich eine Orgel. In späteren Jahren sorgte ein ebenfalls über die Dampfmaschine angetriebener Generator für elektrischen Strom, mit dem das Fahrgeschäft beleuchtet wurde.

In den 1920er Jahren überholte die Technik jedoch bald die Dampfyachten. Immer schnellere und „waghalsigere“ Attraktionen sowie effizientere Antriebe sorgten dafür, dass keine neuen Dampfyachten mehr gebaut wurden. Obwohl viele bestehende Steam Yachts noch bis in die 60er Jahre verwendet wurden, findet man die wenigen verbliebenen Steam Yachts heute nur noch auf Dampfmaschinen-Treffen.

Steam Yachts waren überwiegend in England beheimatet, es gab jedoch auch auf dem Festland einige Geräte – so z.B. in Wien auf dem Prater und in Paris. Diese wurden aber schon früh auf elektrischen bzw. Dieselantrieb umgebaut.



### Modell und Danksagung

Das Modell ist im Maßstab 1:50 gehalten und umfasst 289 Einzelteile und vier Fahnen. Dieser recht große Maßstab kann als Vorlage für ein Modell in anderen Materialien genutzt werden, um zum Beispiel ein Funktionsmodell zu bauen. Falls das Modell in einem anderen Maßstab



gebaut werden soll, so können Sie die Skalierung des Ausdrucks mit folgender Formel berechnen:

$((\text{Maßstab des Bastelbogens} \times 100) / \text{gewünschter Maßstab}) = \text{Prozentwert des Ausdrucks}$

Wenn Sie z.B. den Bogen für eine Modellbahn im H0 Maßstab (1:87) verwenden möchten, so drucken Sie ihn mit  $\approx 57,5\%$  aus. Andere, größere Maßstäbe sind dann vermutlich nur im Copyshop auf DIN A3 möglich.



Für die Konstruktion des Fahrgeschäftes wurden verschiedene Dampfyachten aus dem Buch „Steam Yachts“ von Kevin Scrivens & Steven Smith aus dem New Era Publications<sup>1</sup> Verlag kombiniert. Am stärksten hatte jedoch die Steam Yacht von Carters Steam Fair Einfluss auf das Erscheinungsbild des Modells. [www.carterssteamfair.co.uk/rides/steamyachts.html](http://www.carterssteamfair.co.uk/rides/steamyachts.html)

Ein weiterer Dank geht an Marcel Vijfwinkel, von dessen Homepage [www.textures.com](http://www.textures.com) Texturen verwendet werden durften.

Die Bilder der Dampfschiffe sowie das Wappen der Rheinprovinz auf den Zugangstreppen und der Orgel sind gemeinfrei und stammen von:

- <http://www.zeno.org> - Contumax GmbH & Co. KG
- <https://en.wikipedia.org> – Gemeinnützige Enzyklopädie in zahlreichen Sprachen
- <https://artuk.org> - Britische öffentliche Kunstsammlung

Alle Links zu den verwendeten Bildern der Bibliotheken finden Sie im Anhang.

Vielen Dank an Brent Moore, von dessen Foto „Antique 1892 German Band Organ by Andreas Ruth & Sohn“ laut Lizenz (Namensnennung) Teile für die Orgel verwendet werden durften (Siehe Anhang)

Die Grundlagen für die Ornamente und Verzierungen stammen aus der Fontsammlung von [www.fontspace.com](http://www.fontspace.com) und sind frei verfügbar.

### **Hinweise zum Zusammenbau**

Drucken Sie die Bauteile aus. Am besten eignet sich 160 g/m<sup>2</sup> schweres Papier (Angabe für den Originalmaßstab. Bei anderen Maßstäben müssen Sie die Papierstärke eventuell anpassen).

---

1 Tweedale in England

Außerdem benötigen Sie folgende Dinge:

Werkzeuge	Baumaterial
<ul style="list-style-type: none"> <li>• Schere</li> <li>• (Stahl-)Lineal</li> <li>• Cuttermesser oder Skalpell</li> <li>• Zahnstocher zum Verstreichen von Leim</li> <li>• Klebstoff/Bastelleim</li> <li>• Stecknadel zum Anritzen</li> <li>• Bohrer entsprechend der Dicke der Blumendrähte</li> <li><u>Optional:</u></li> <li>• Sekundenkleber für Kleinteile</li> </ul>	<ul style="list-style-type: none"> <li>• Schaschlikspieße max 2,5mm ø</li> <li>• Ein Stück dünnere weiße Pappe 0,3-0,5 mm (z.B. Pralinenschachtel)</li> <li>• Doppelseitiges Klebeband oder besser Sprühkleber</li> <li>• Blumendraht (ca. 1,2 - 1,5mm ø )</li> <li>• Dickes Takelgarn oder ähnliche Schnüre</li> <li><u>Optional:</u></li> <li>• Holzleisten in den Maßen 2x2, 3x3 und 4x4 mm</li> <li>• Watte für den Schornstein</li> </ul>

Schneiden Sie die Einzelteile möglichst mit dem Cutter aus. Nehmen Sie die Schere nur für Kleinteile, gebogene Stücke und Klebeecken. Beim Anritzen zum Falzen mit der Stecknadel sollten Sie auf die Biegerichtung achten. Bei Biegungen, die eine Außenecke darstellen, ritzen Sie auf der gedruckten Markierung. Bei Inneneckenritzen Sie von der unbedruckten Seite. Um dabei die Linie von der anderen Seite genau zu treffen, können Sie am Anfang und am Ende der aufgedruckten Linie mit der Stecknadel durch das Papier stechen. So haben Sie auf der Rückseite zwei Punkte, die Sie mit einem Lineal verbinden können. Einige Teile werden ohne Klebelasche stumpf verklebt. Verwenden Sie hierzu am besten Bastelleim, da dieser unsichtbar abtrocknet. Optional benötigen Sie Buntstifte oder einen Wassermalkasten, um die Schnittkanten einzufärben.



**⚠** Im Bastelbogen sind einige Kleinteile mit Klebelaschen versehen. Je nach Papierwahl, kann es sinnvoll sein, diese abzuschneiden und die Teile stumpf zu verkleben.

**⚠** Der Bastelbogen enthält einige Teile, denen kleine Kreise ausgeschnitten werden müssen. Daher sind für alle benötigten Teile auch Farbflächen beigefügt, falls Sie ein Lochisen oder eine Lochzange verwenden möchten.

**⚠** Um die Stabilität des Modells zu erhöhen, können in alle Teile des Ständerwerks Holzleisten eingeklebt werden. **Die Lager sollten in jedem Fall mit dünner Pappe von innen aufgedoppelt und verstärkt werden.**



**1**

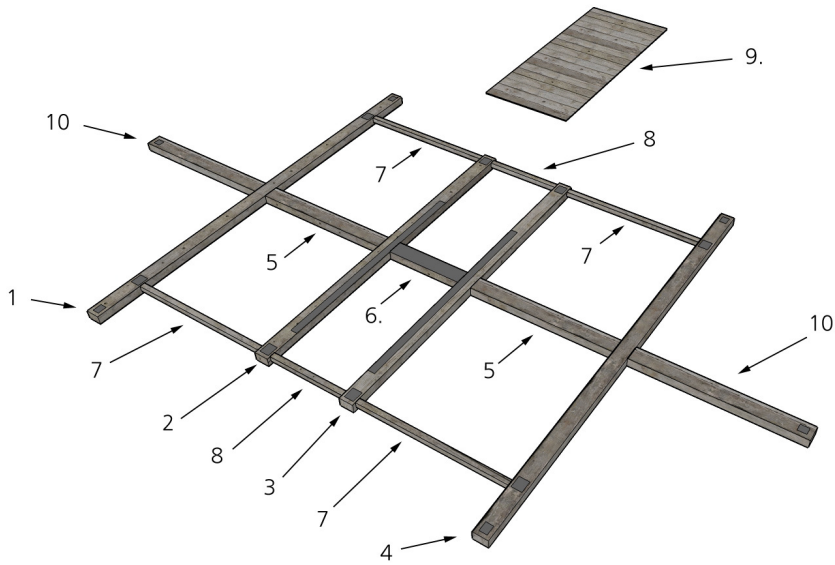

**2**  
2x

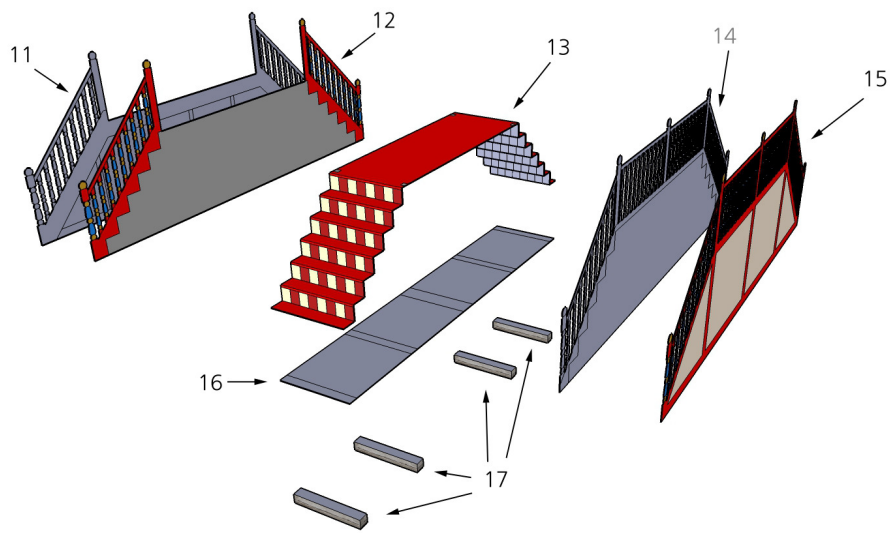

**3**

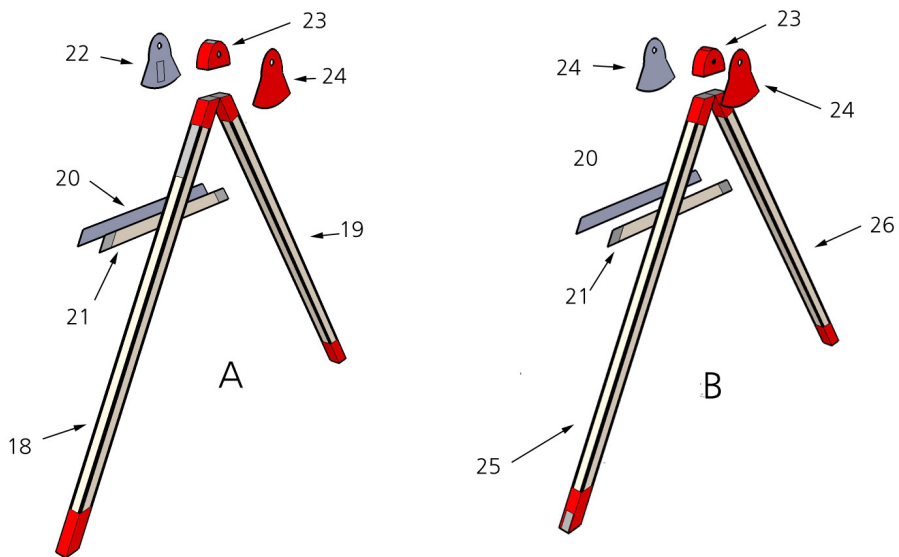

4

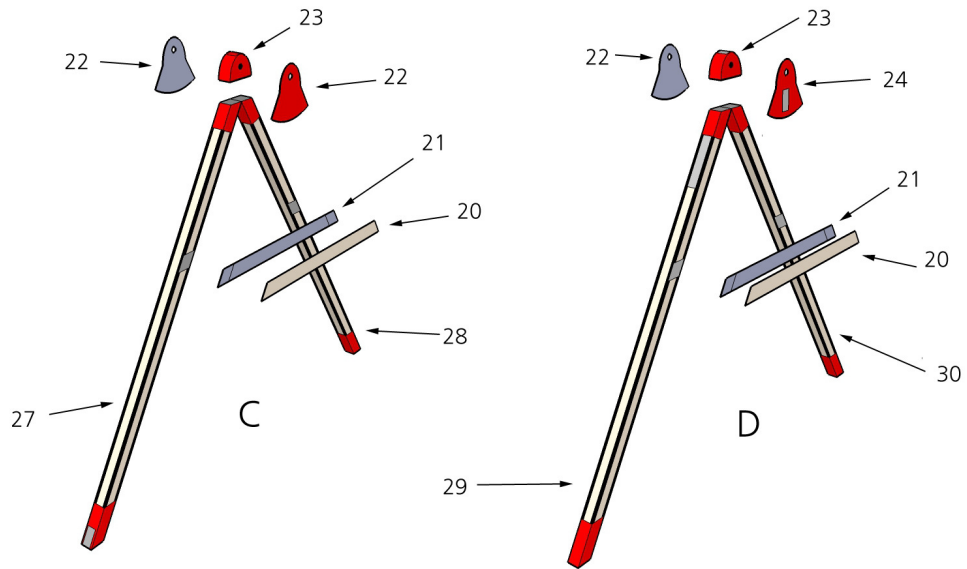

5

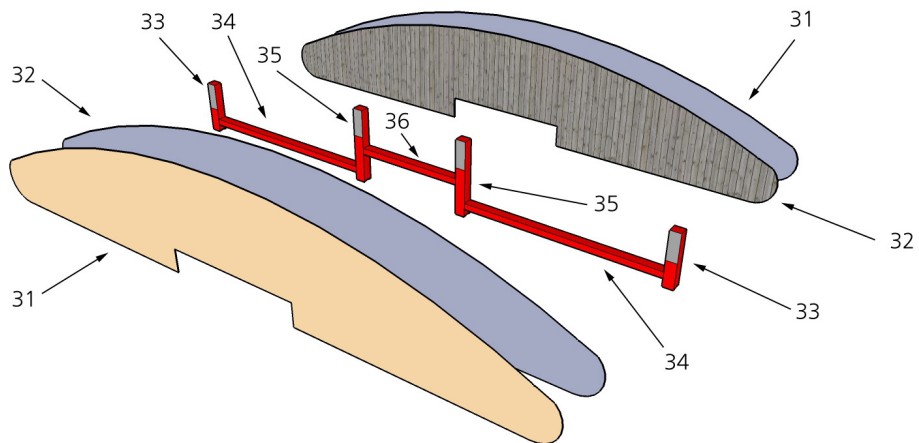

6

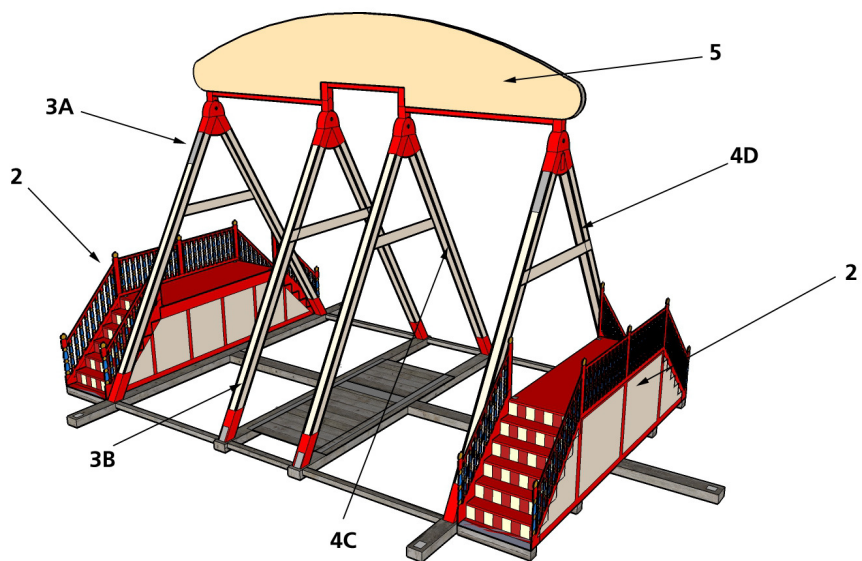

7

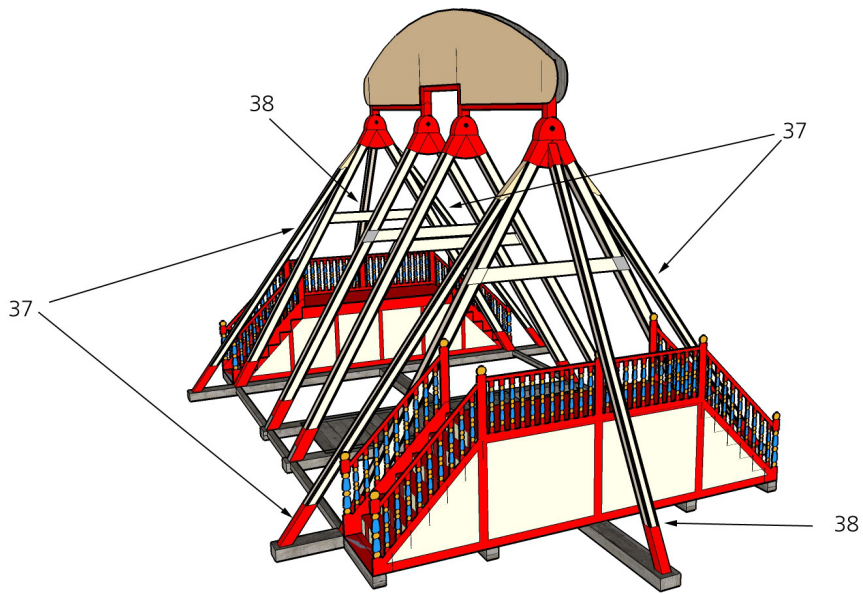

8

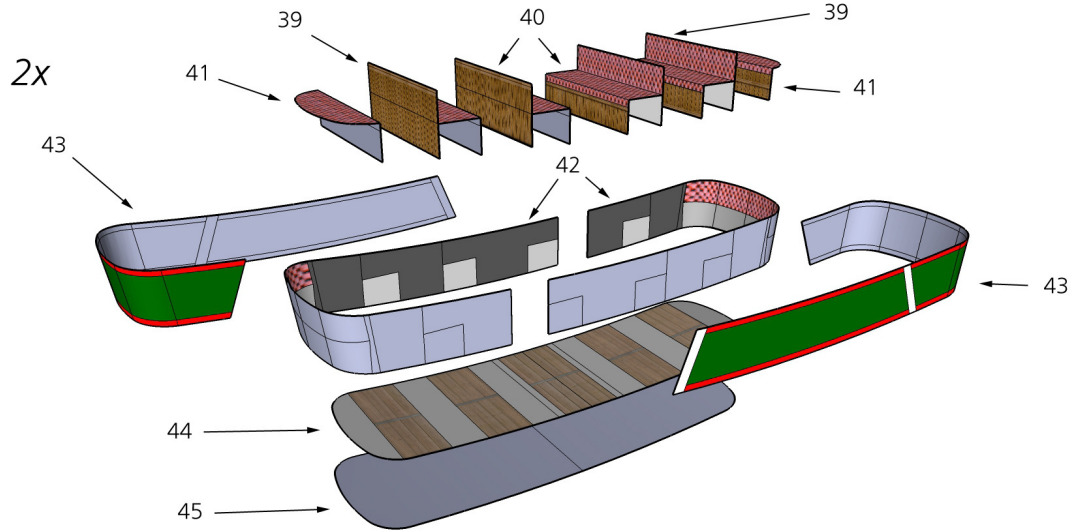

9

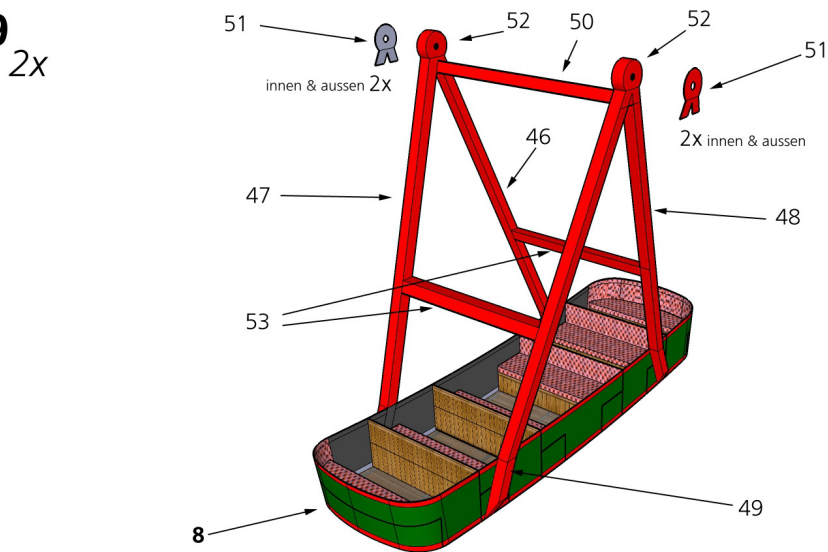



10

2x

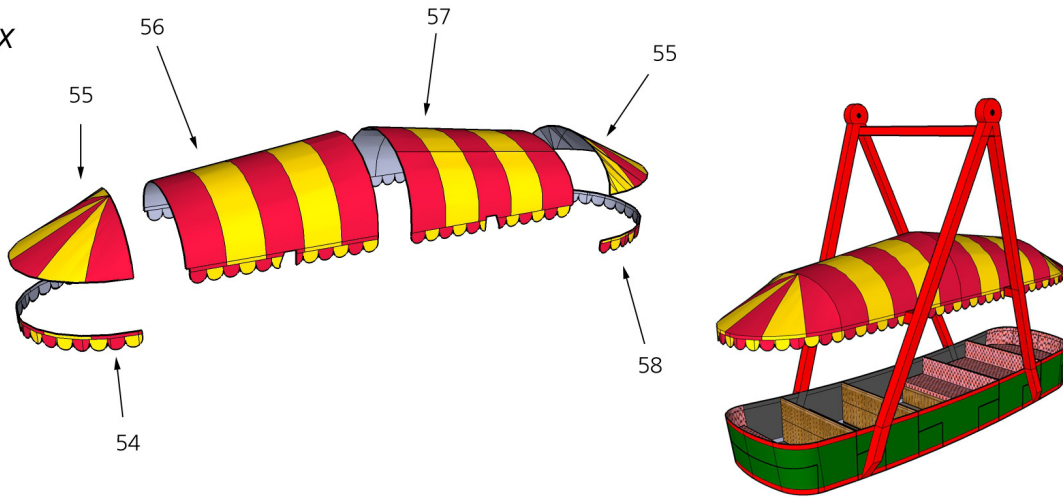

11

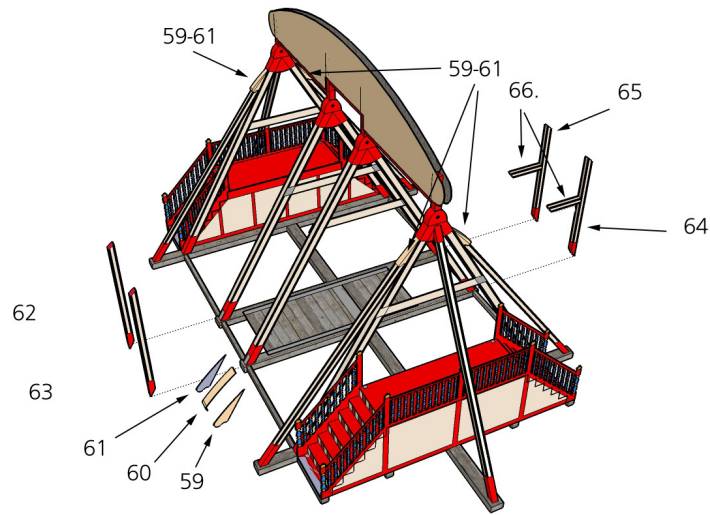

12

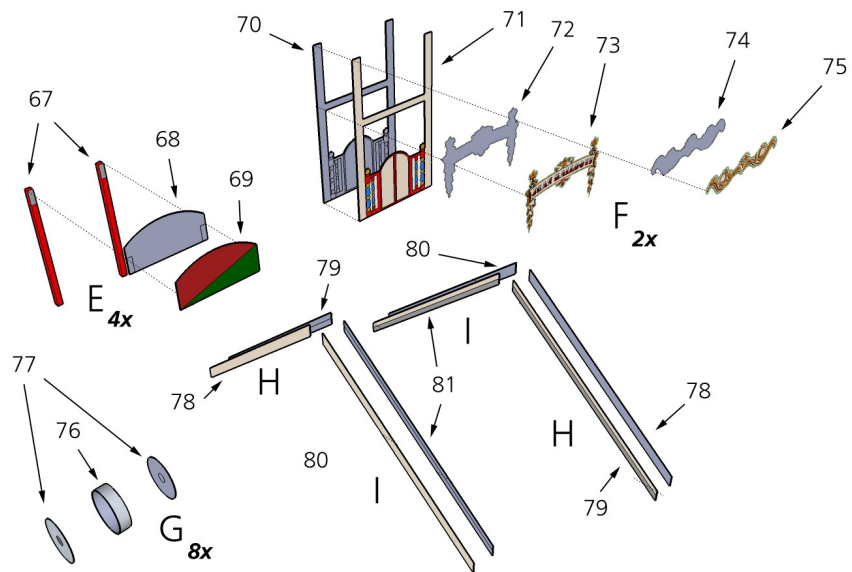

13

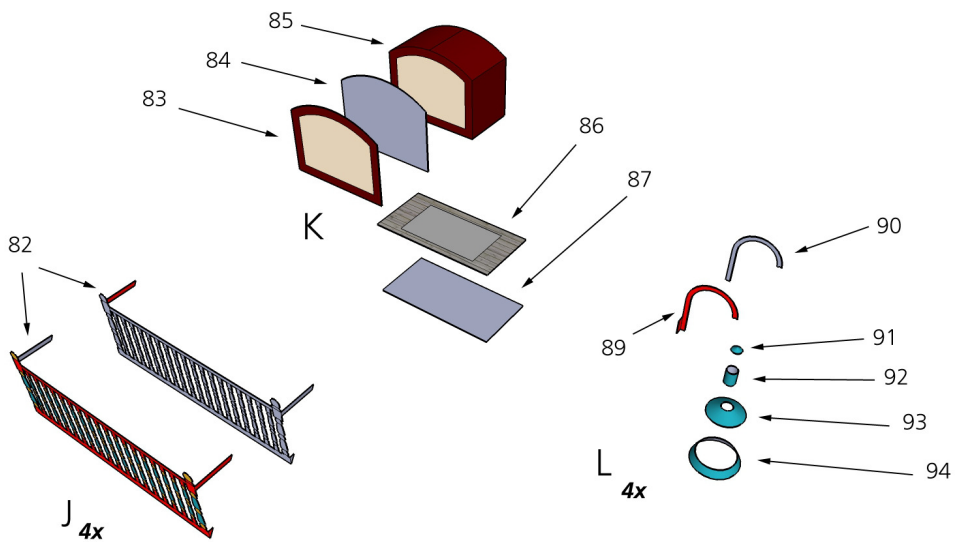

14

je 2x

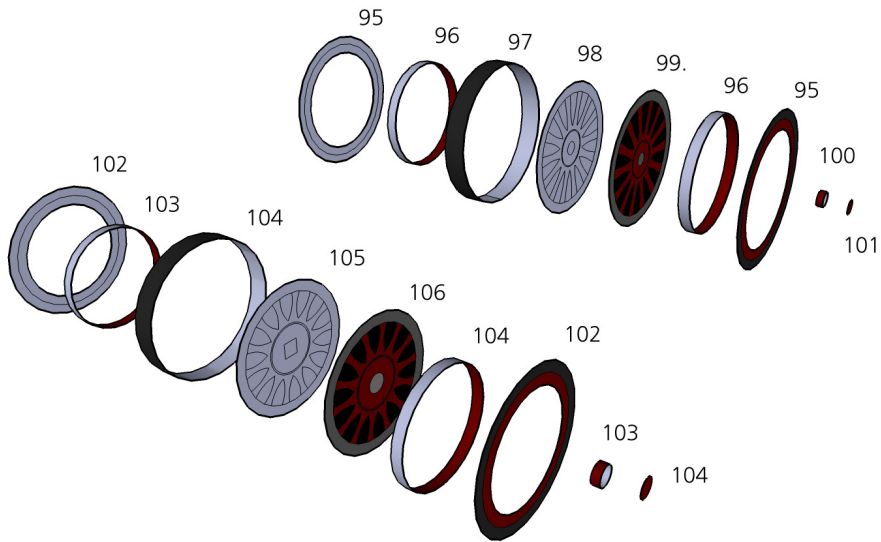

15

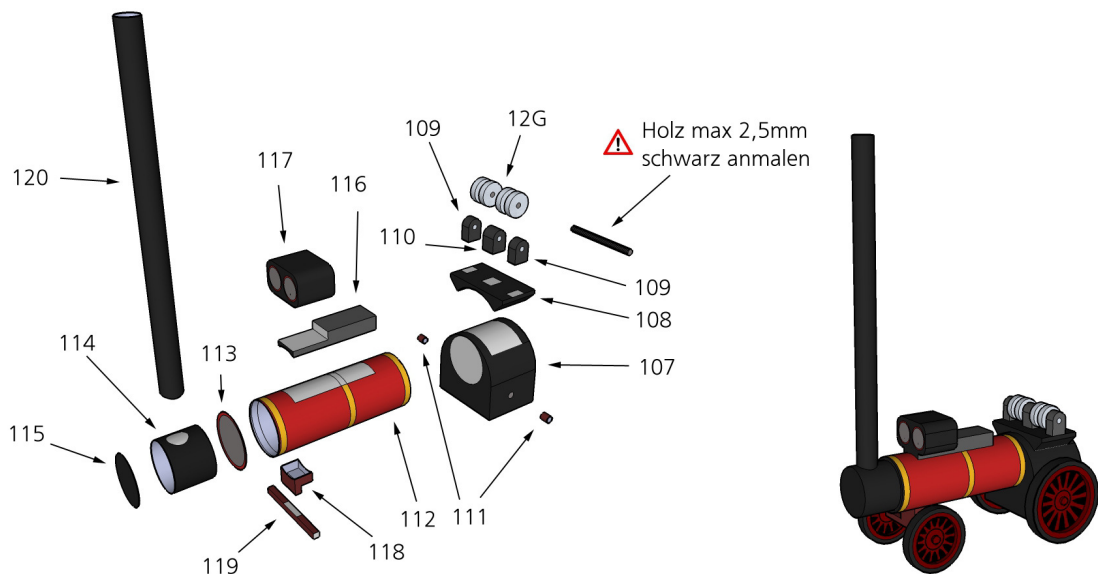

16

⚠ Holz max 2,5mm rot anmalen

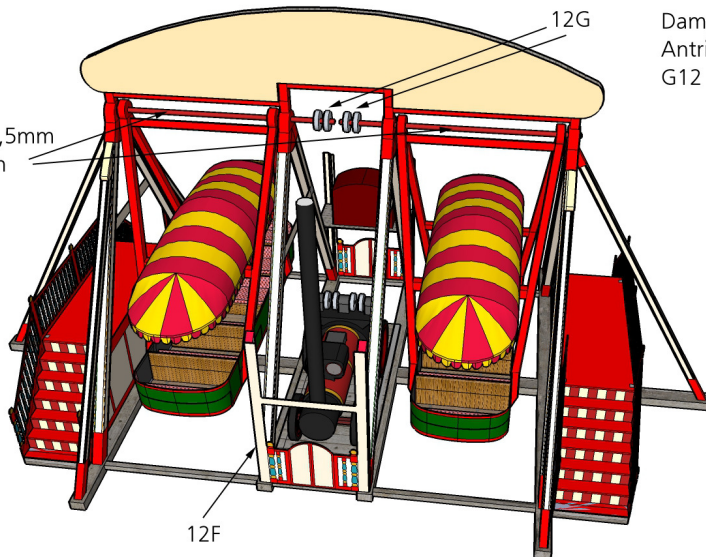

Dampfmaschine Lotrecht unter den Antriebsrollen aufstellen. Antriebsrollen G12 mit schwarzem Takelgarn verbinden.



17

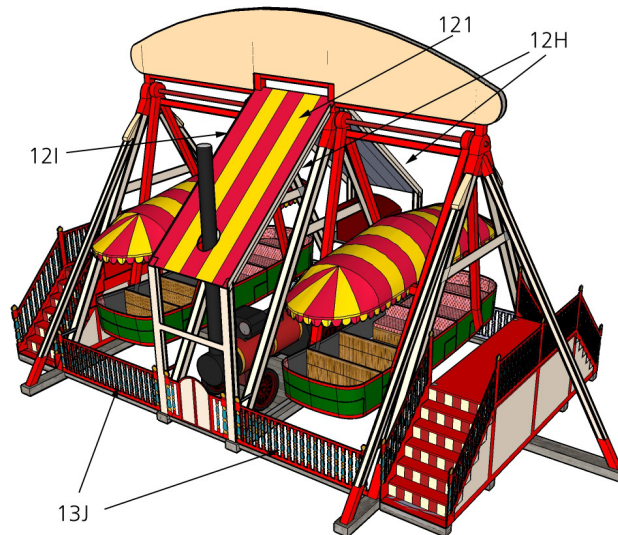

18

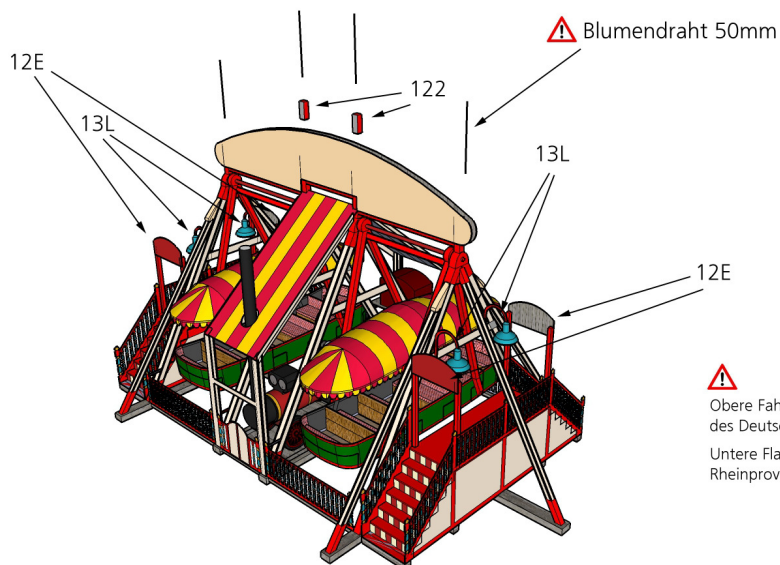

⚠ Blumendraht 50mm

⚠ Obere Fahnenmasten- Nationalflagge des Deutschen Kaiserreiches  
Untere Flaggenmasten- Fahne der Rheinprovinz



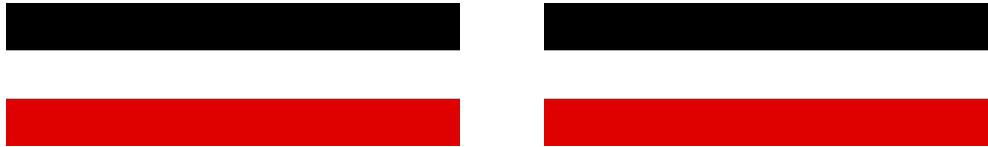

Flagge des Deutschen Kaiserreiches 1871-1919

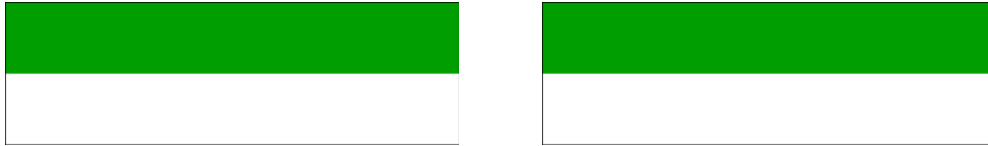

Flagge der Rheinprovinz

### Verwendung:

Diese Datei inklusive der enthaltenen Bilder und Texte unterliegen dem Urheberrecht. Eine Weitergabe dieser Datei (auch auszugsweise) auf Downloadseiten, auf Datenträgern oder als Sammlung über elektronische Medien ist ohne eine schriftl. Genehmigung nicht gestattet.

**Eine kommerzielle Verwendung des Bastelbogens ist keinesfalls gestattet. Für den nicht kommerziellen - (privaten) Gebrauch, und zur Weitergabe an Freunde sind Kopien jedoch erlaubt.**

### Anhang:

Links zu den verwendeten Bildern aus den öffentlichen und gemeinnützigen Bibliotheken:

[https://en.wikipedia.org/wiki/File:Paddlesteamer\\_gondola\\_to\\_cremorne\\_gardens\\_1855.jpg](https://en.wikipedia.org/wiki/File:Paddlesteamer_gondola_to_cremorne_gardens_1855.jpg)

[https://commons.wikimedia.org/wiki/File:Carl\\_Bille\\_-\\_En\\_dampskibet\\_p%C3%A5\\_%C3%A5bent\\_hav.jpg](https://commons.wikimedia.org/wiki/File:Carl_Bille_-_En_dampskibet_p%C3%A5_%C3%A5bent_hav.jpg)

[https://en.wikipedia.org/wiki/SS\\_Pacific\\_\(1849\)](https://en.wikipedia.org/wiki/SS_Pacific_(1849))

[https://de.wikipedia.org/wiki/Datei:Albert\\_Rieger\\_Dampfschiff\\_vor\\_der\\_K%C3%BCste.jpg](https://de.wikipedia.org/wiki/Datei:Albert_Rieger_Dampfschiff_vor_der_K%C3%BCste.jpg)

<http://www.zeno.org/Bildpostkarten/M/Schiffe/Binnenschiffahrt/Gru%C3%9F+vom+Rhein>

<https://artuk.org/discover/artworks/the-steamship-british-queen-97884>

[https://commons.wikimedia.org/wiki/File:Thomas\\_Ender\\_Dampfschiff\\_Marianne\\_im\\_Sturm\\_am\\_Schwarzen\\_Meer.jpg](https://commons.wikimedia.org/wiki/File:Thomas_Ender_Dampfschiff_Marianne_im_Sturm_am_Schwarzen_Meer.jpg)

[https://commons.wikimedia.org/wiki/File:Johann\\_Baptist\\_Wei%C3%9F\\_Hafeneinfahrt\\_mit\\_Dampfsegler\\_1854.jpg](https://commons.wikimedia.org/wiki/File:Johann_Baptist_Wei%C3%9F_Hafeneinfahrt_mit_Dampfsegler_1854.jpg)

[https://commons.wikimedia.org/wiki/File:Heen\\_en\\_weer\\_draaiorgel.JPG](https://commons.wikimedia.org/wiki/File:Heen_en_weer_draaiorgel.JPG)

[https://commons.wikimedia.org/wiki/File:Antique\\_1892\\_German\\_Band\\_Organ\\_by\\_Andreas\\_Ruth\\_%26\\_Sohn.jpg](https://commons.wikimedia.org/wiki/File:Antique_1892_German_Band_Organ_by_Andreas_Ruth_%26_Sohn.jpg)

[https://de.wikipedia.org/wiki/Datei:Coat\\_of\\_Arms\\_of\\_the\\_Rheinland.svg](https://de.wikipedia.org/wiki/Datei:Coat_of_Arms_of_the_Rheinland.svg)

31



31



32



32



86



87



20

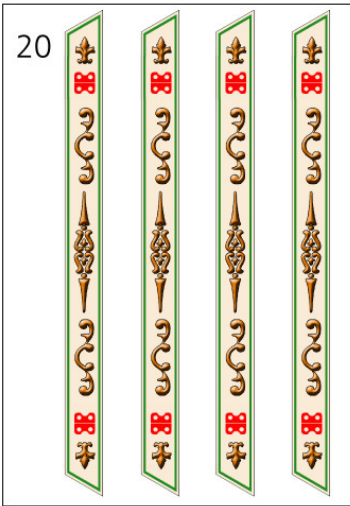

21

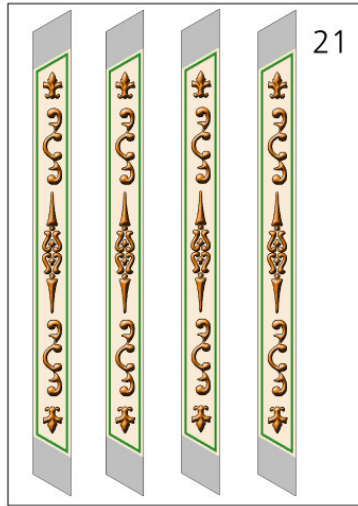

www.kallboys.de

© 2017



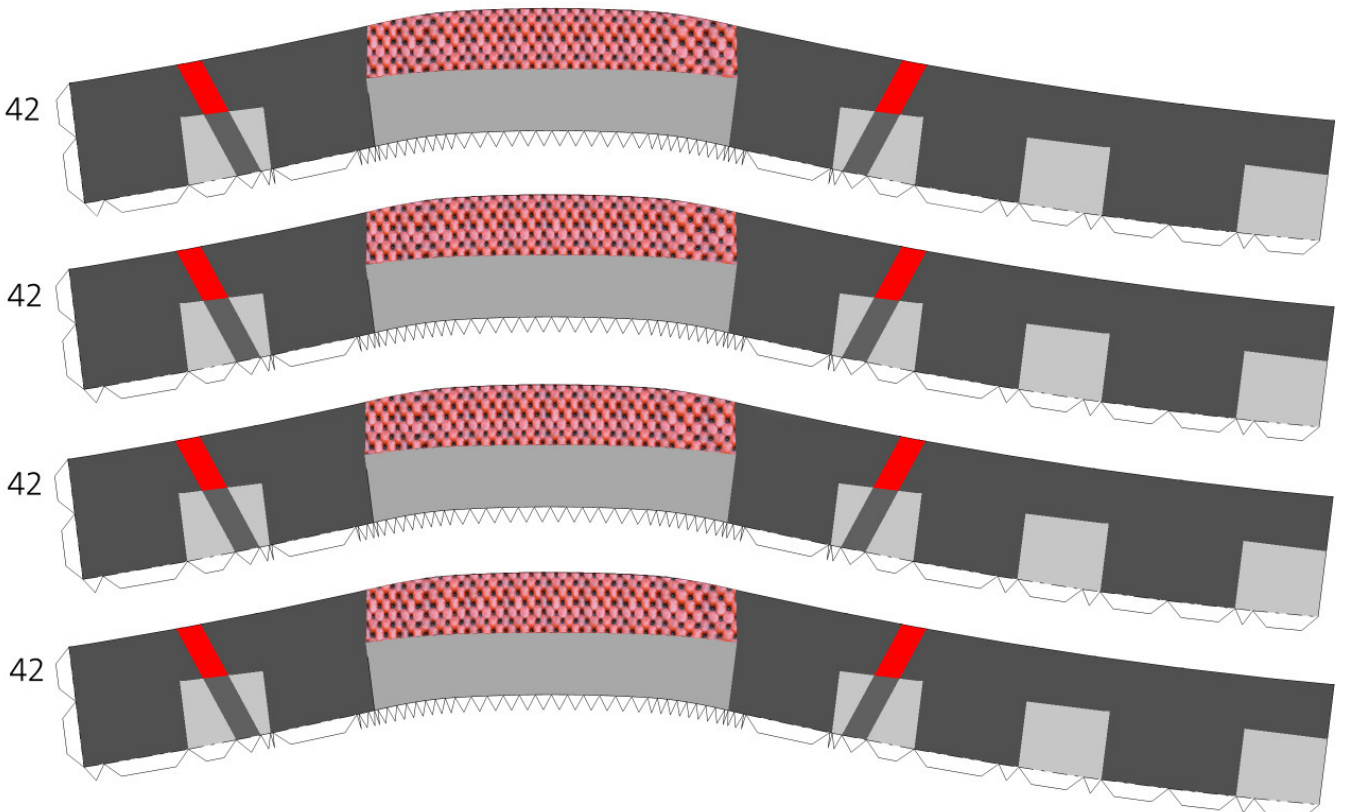
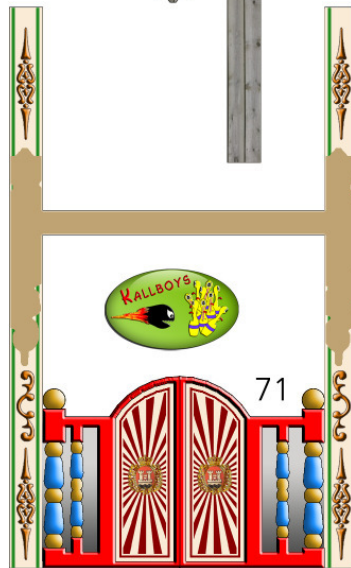
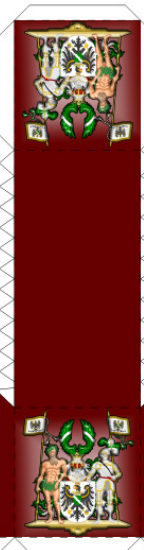
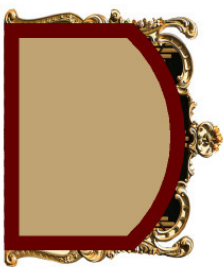
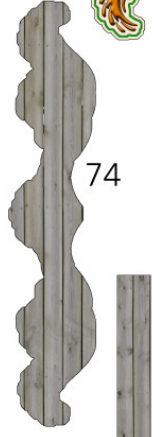
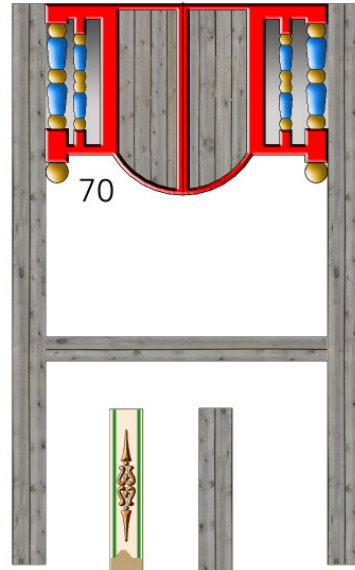
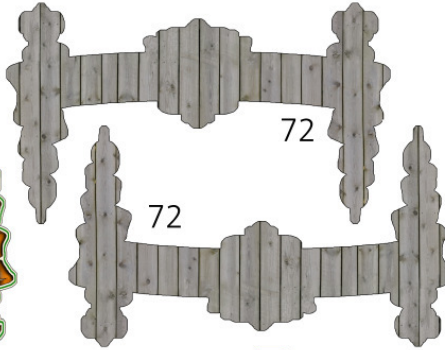
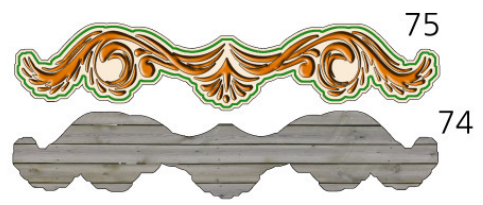



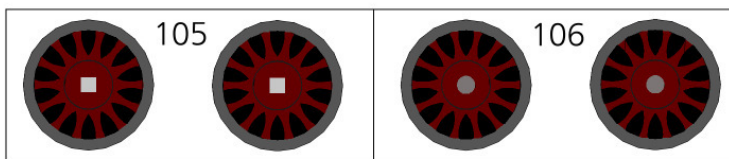
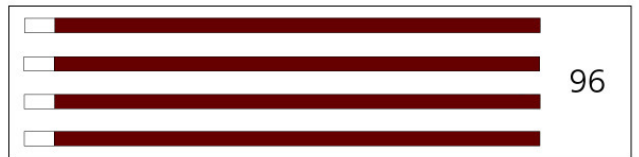
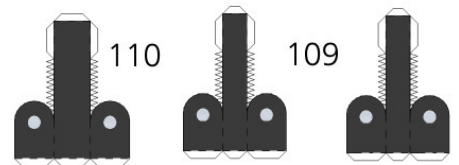
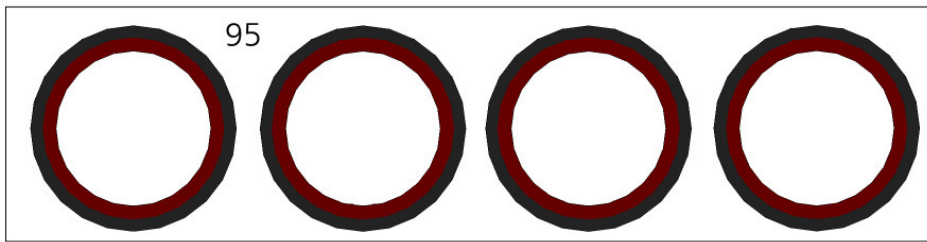
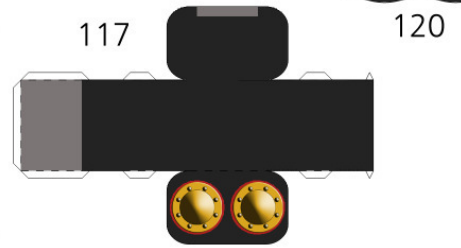
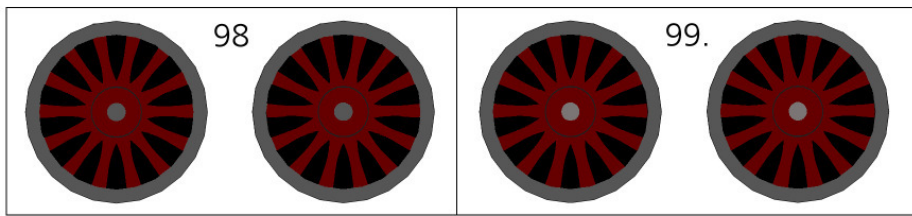
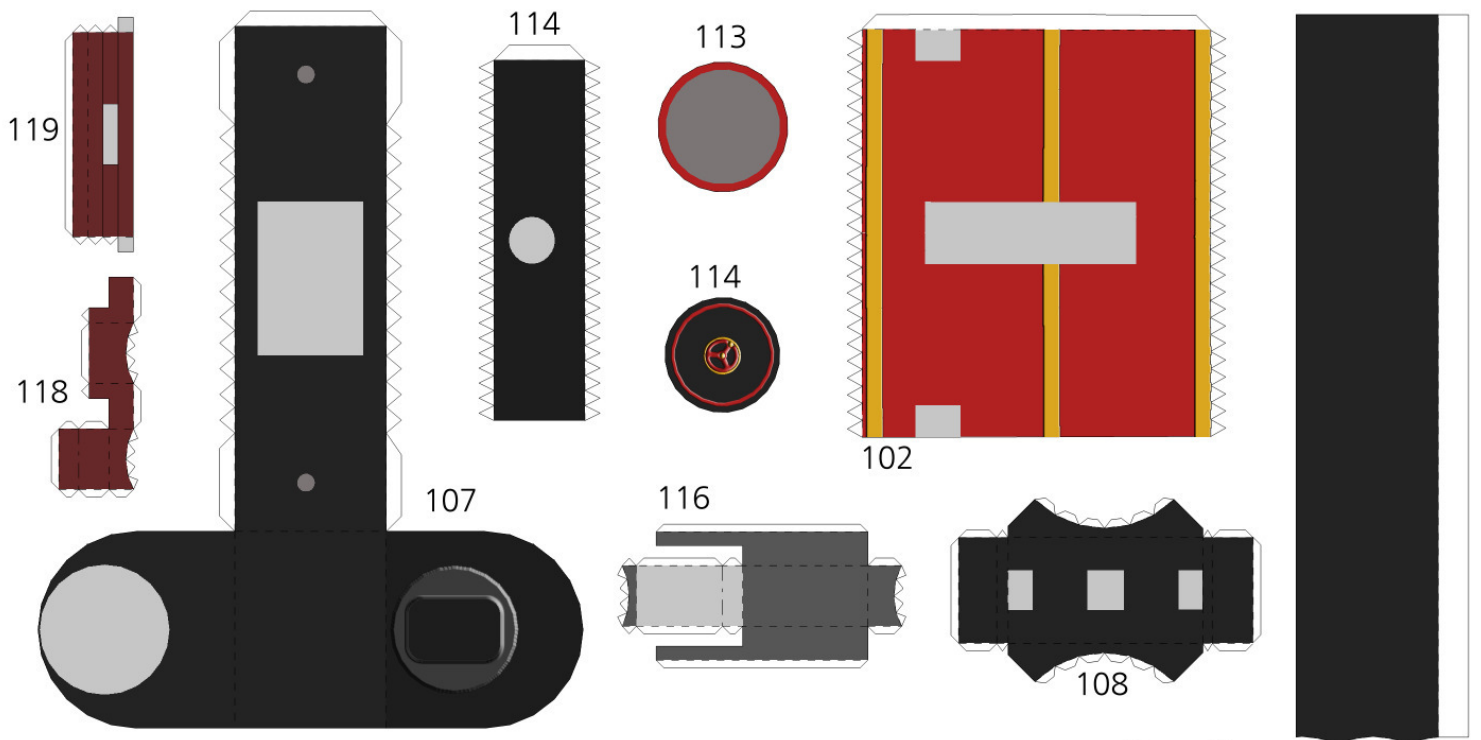

  
[www.kallboys.de](http://www.kallboys.de)  
 © 2017

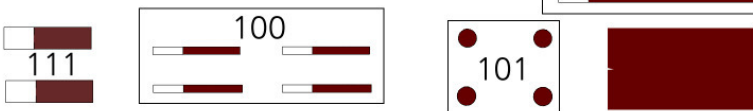
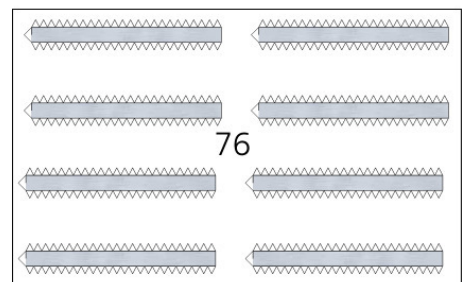
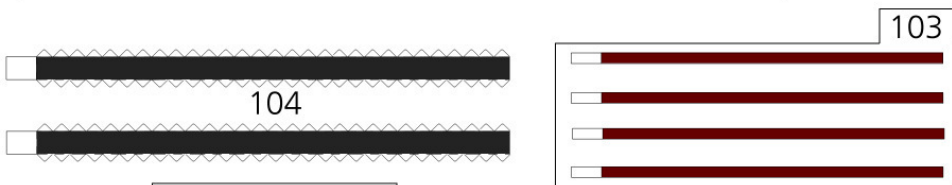
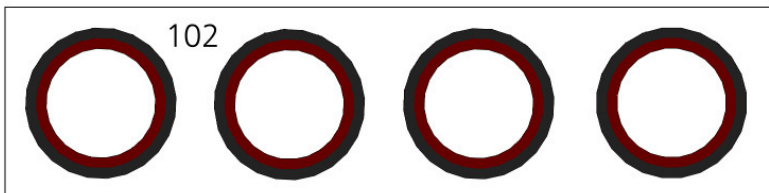
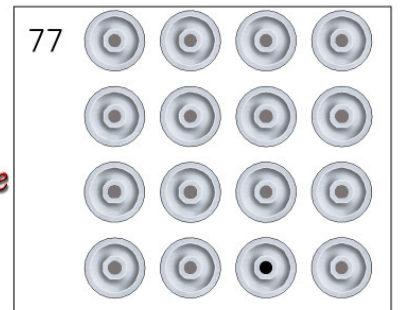



1



2



3



4



[www.kallboys.de](http://www.kallboys.de)

© 2017

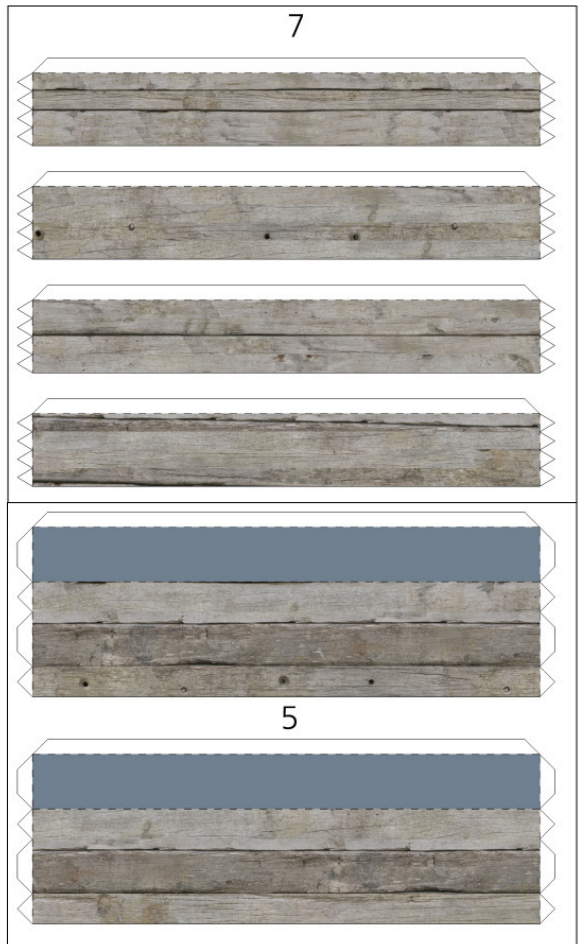

7

5



8



8



6.



10



10



9.



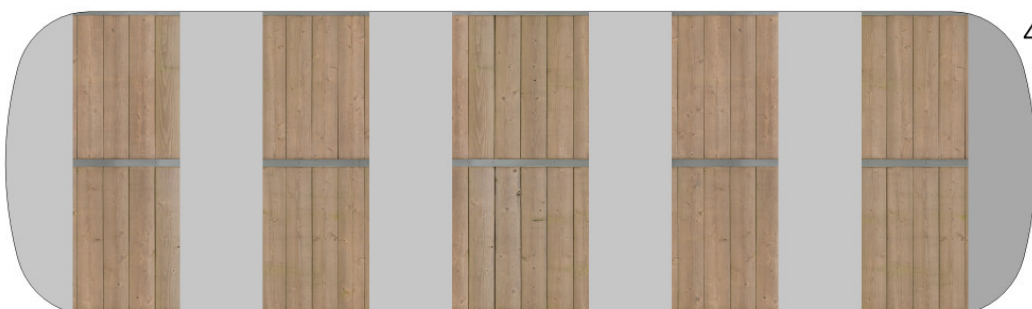
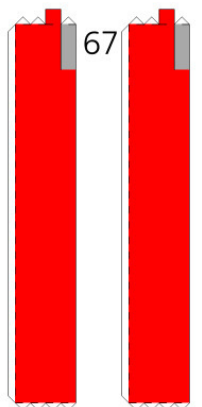
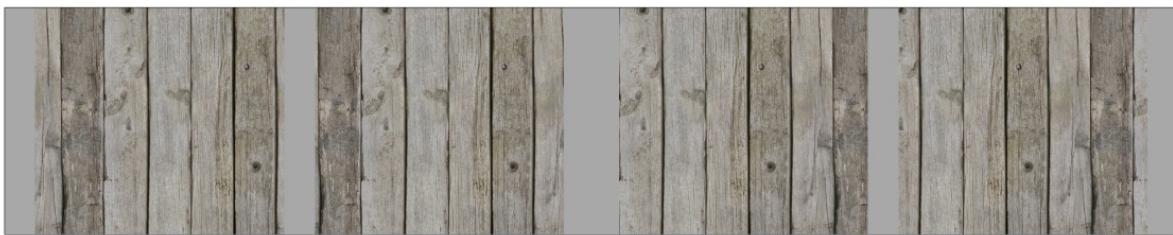
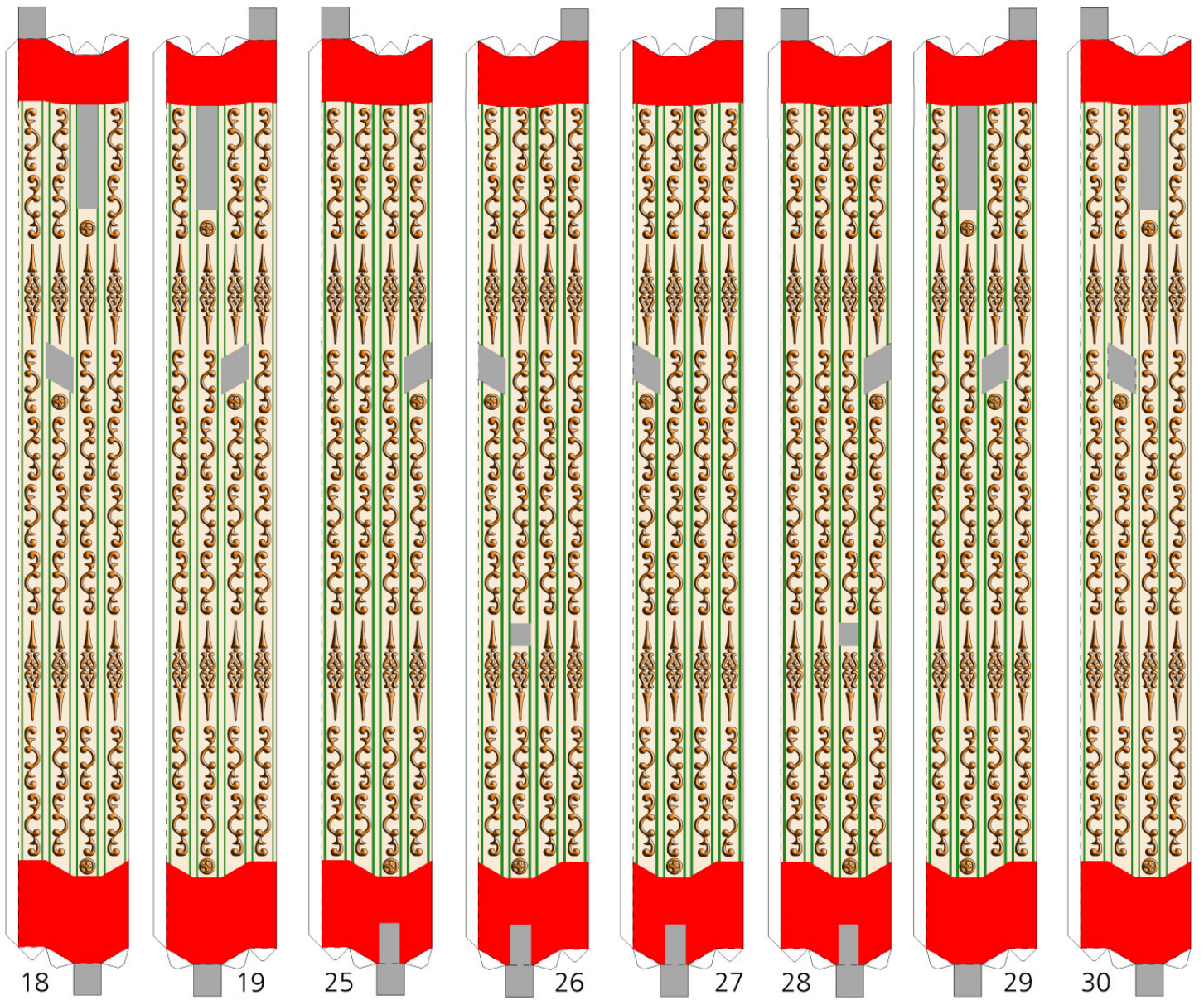

16



[www.kallboys.de](http://www.kallboys.de)

© 2017



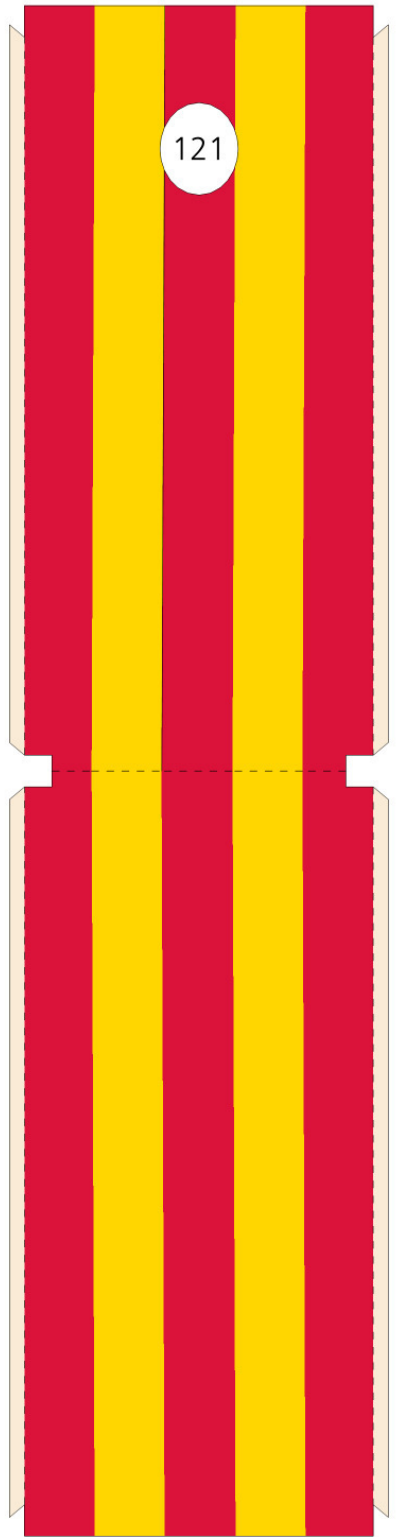
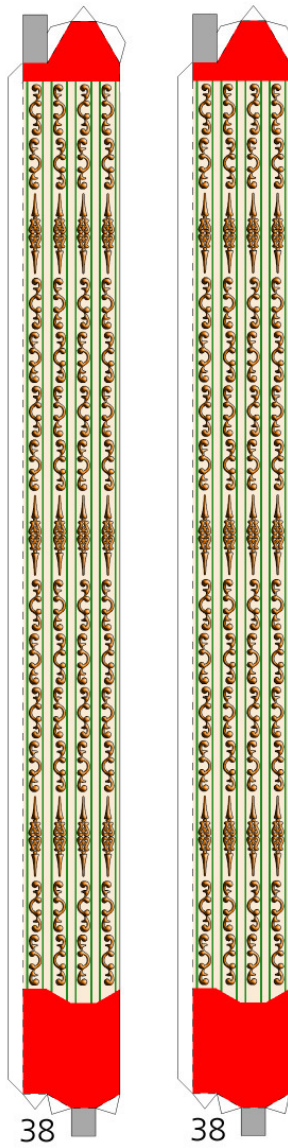
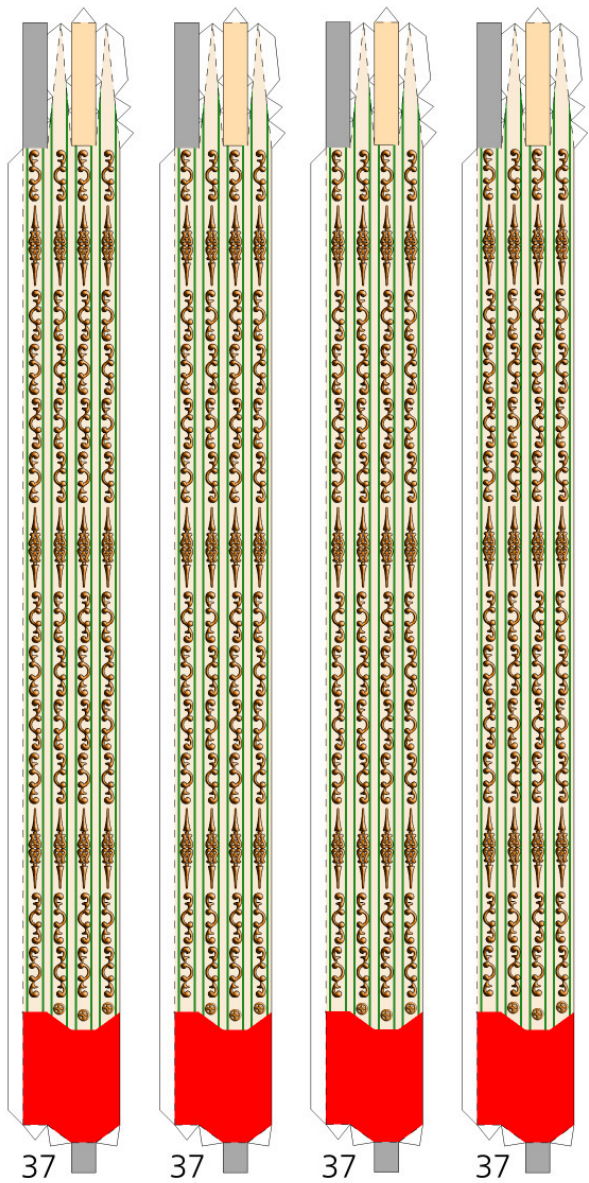

www.kallboys.de © 2017

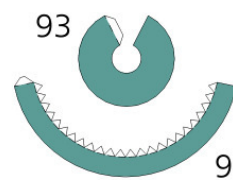
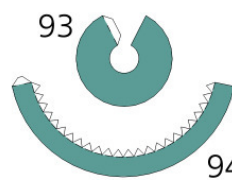
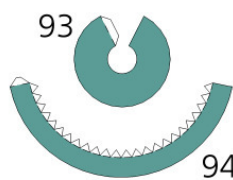
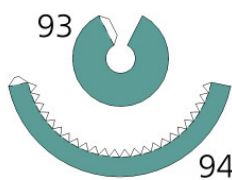
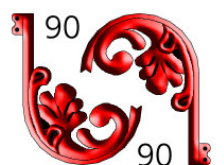
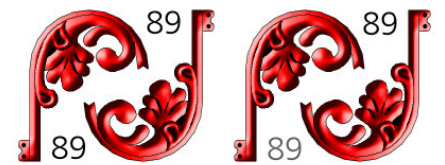
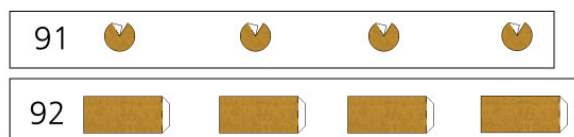
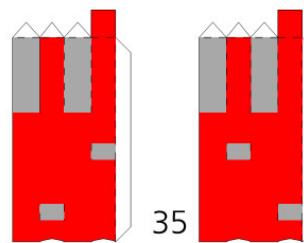
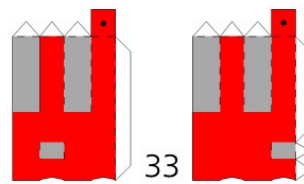
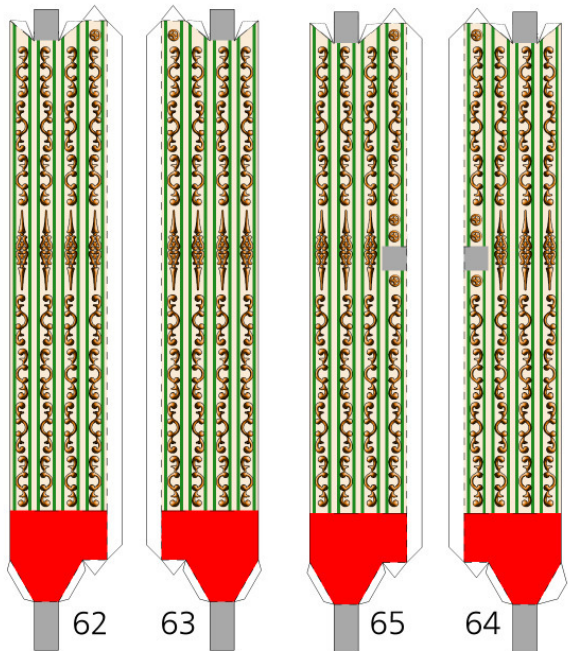



54



54



55



55

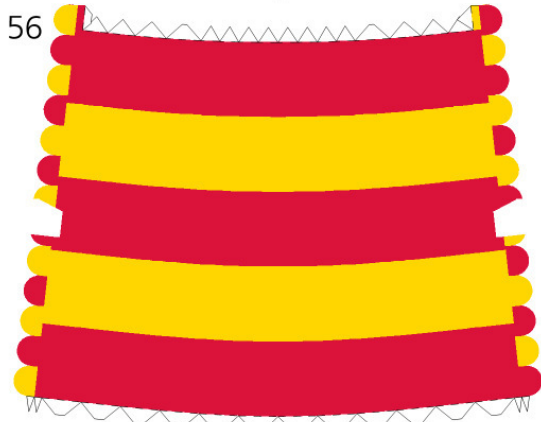

56

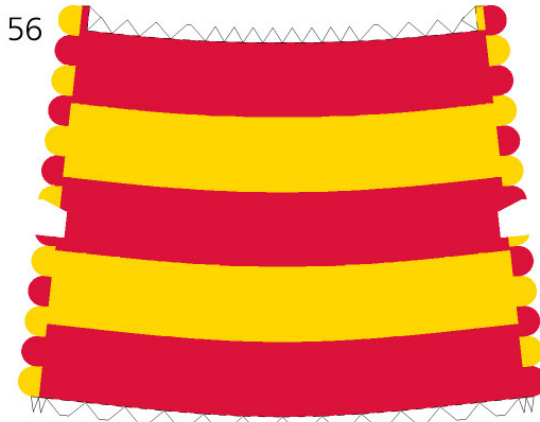

56

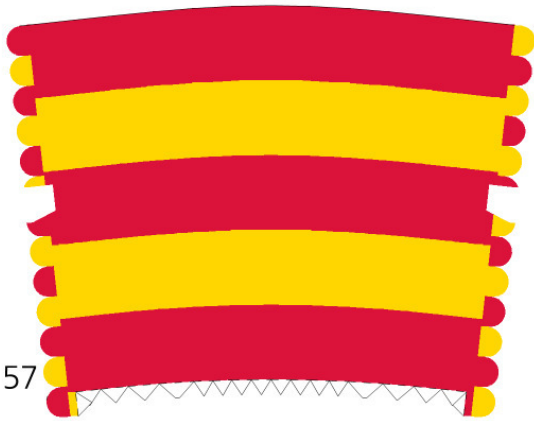

57

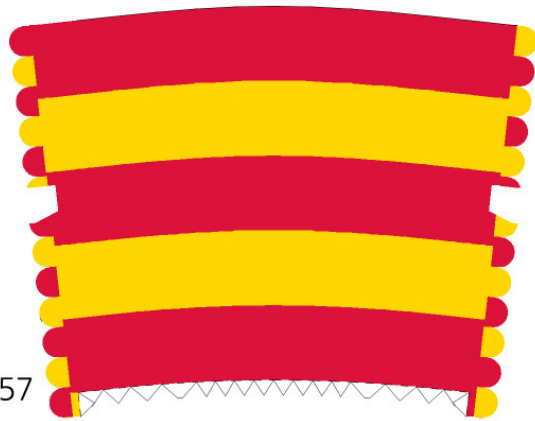

57

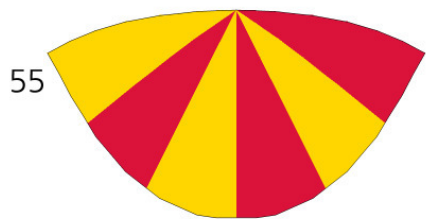

55



www.kallboys.de  
© 2017

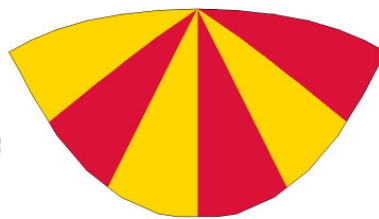

55



58



58

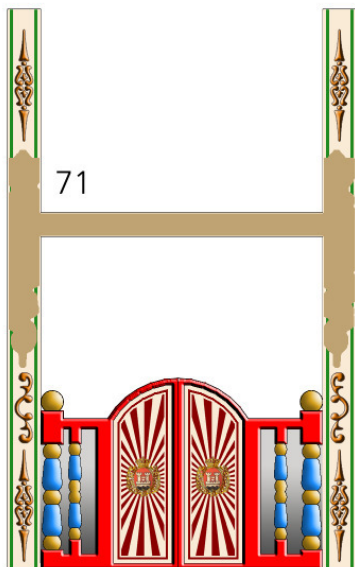

71

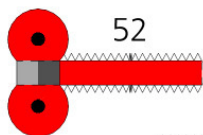

52

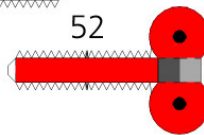

52

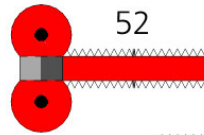

52

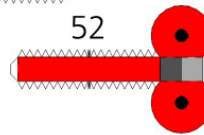

52

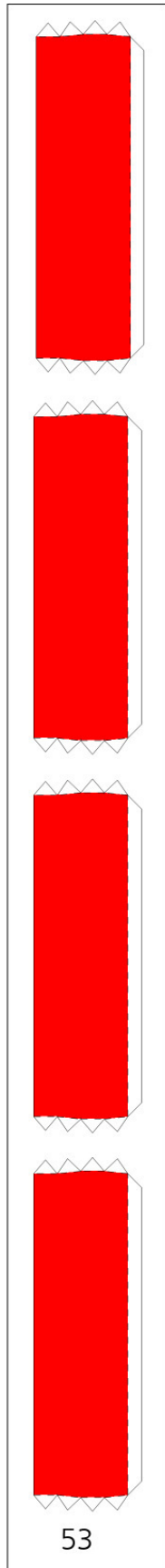

53



44



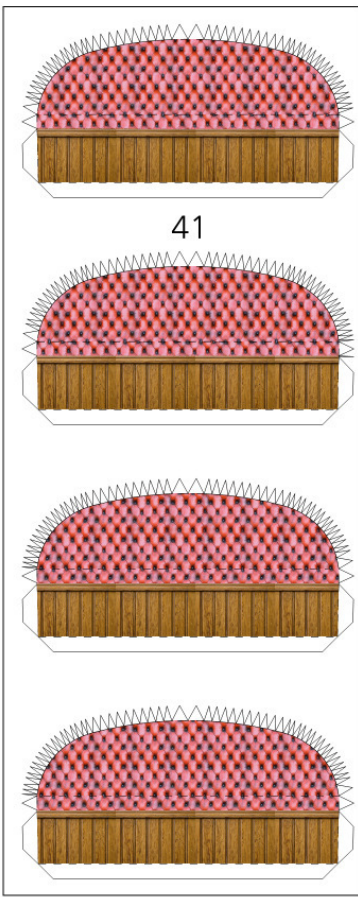

41

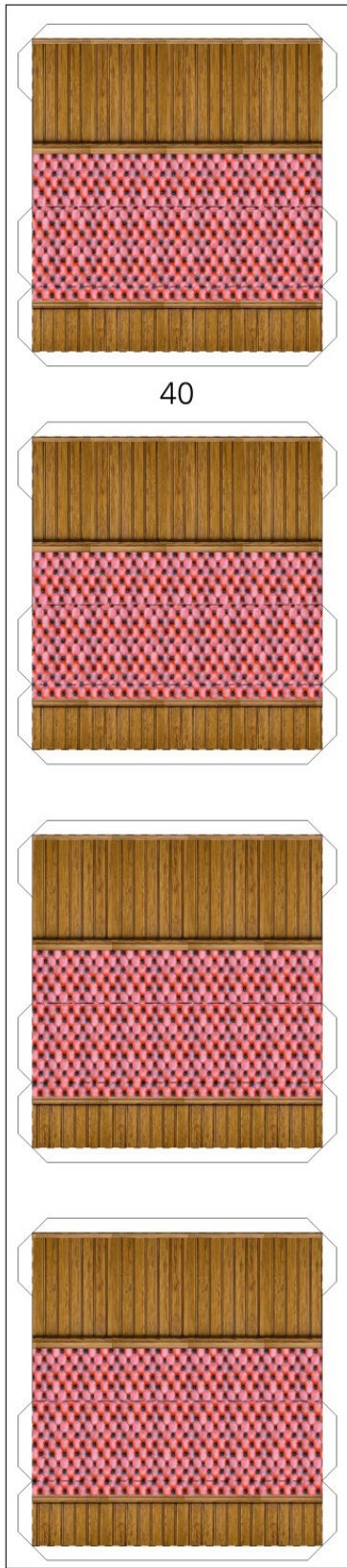

40

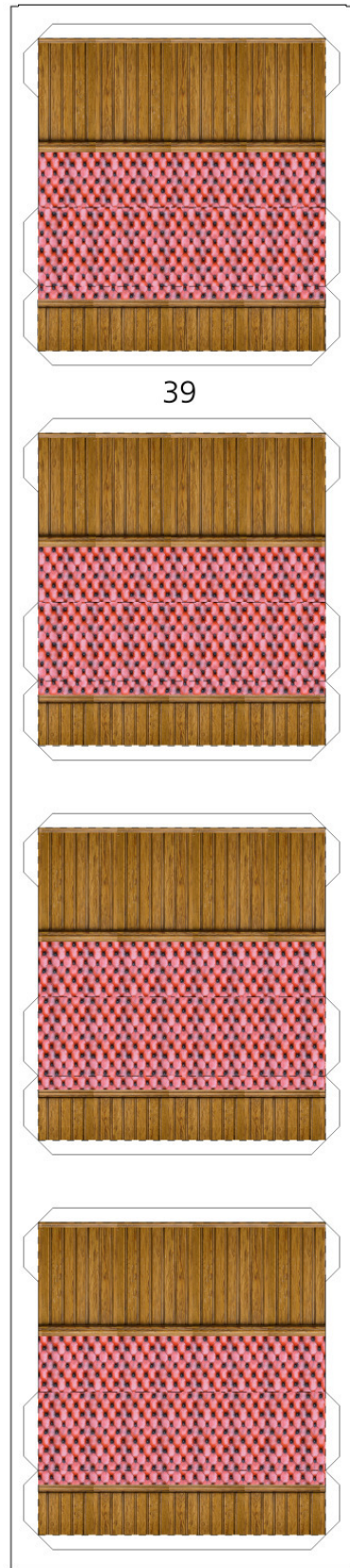

39

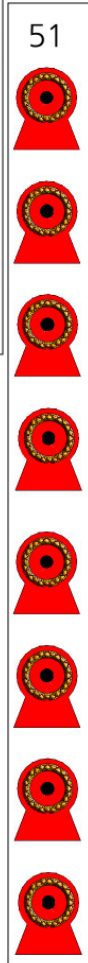

51

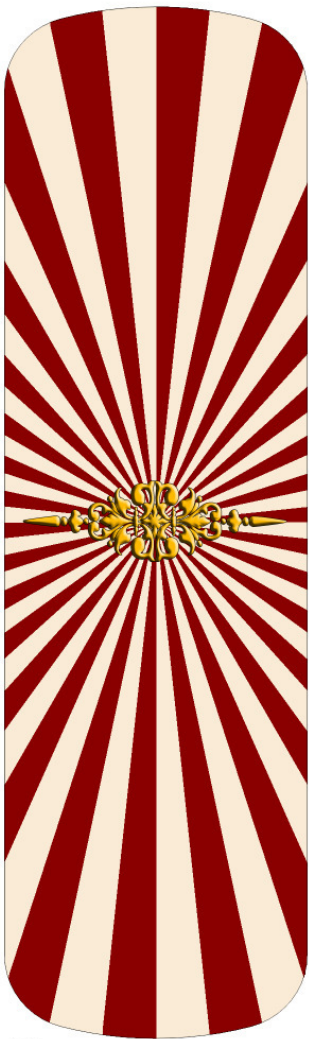

45

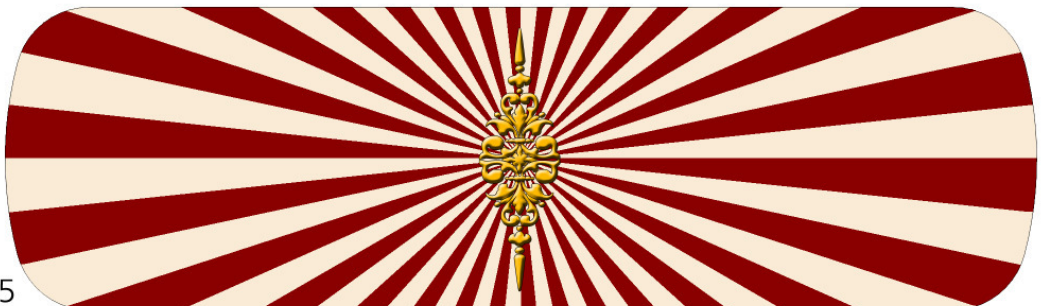

45



[www.kallboys.de](http://www.kallboys.de)

© 2017



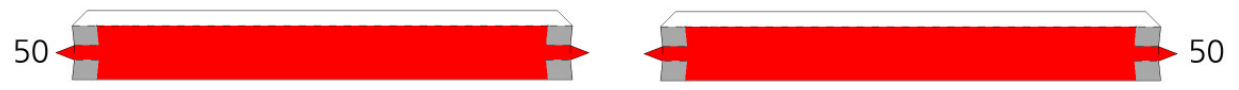
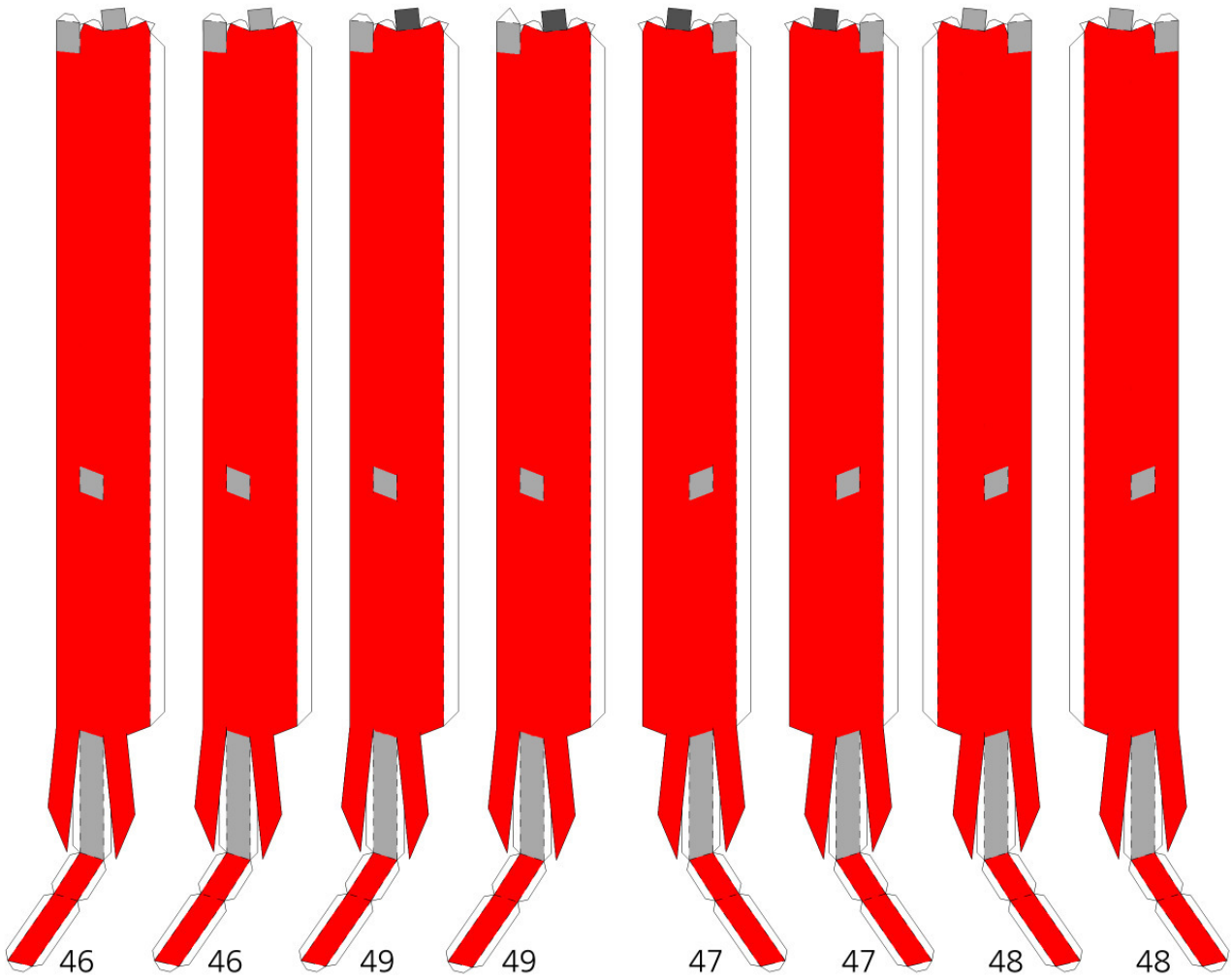

www.kallboys.de  
© 2017

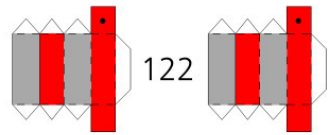
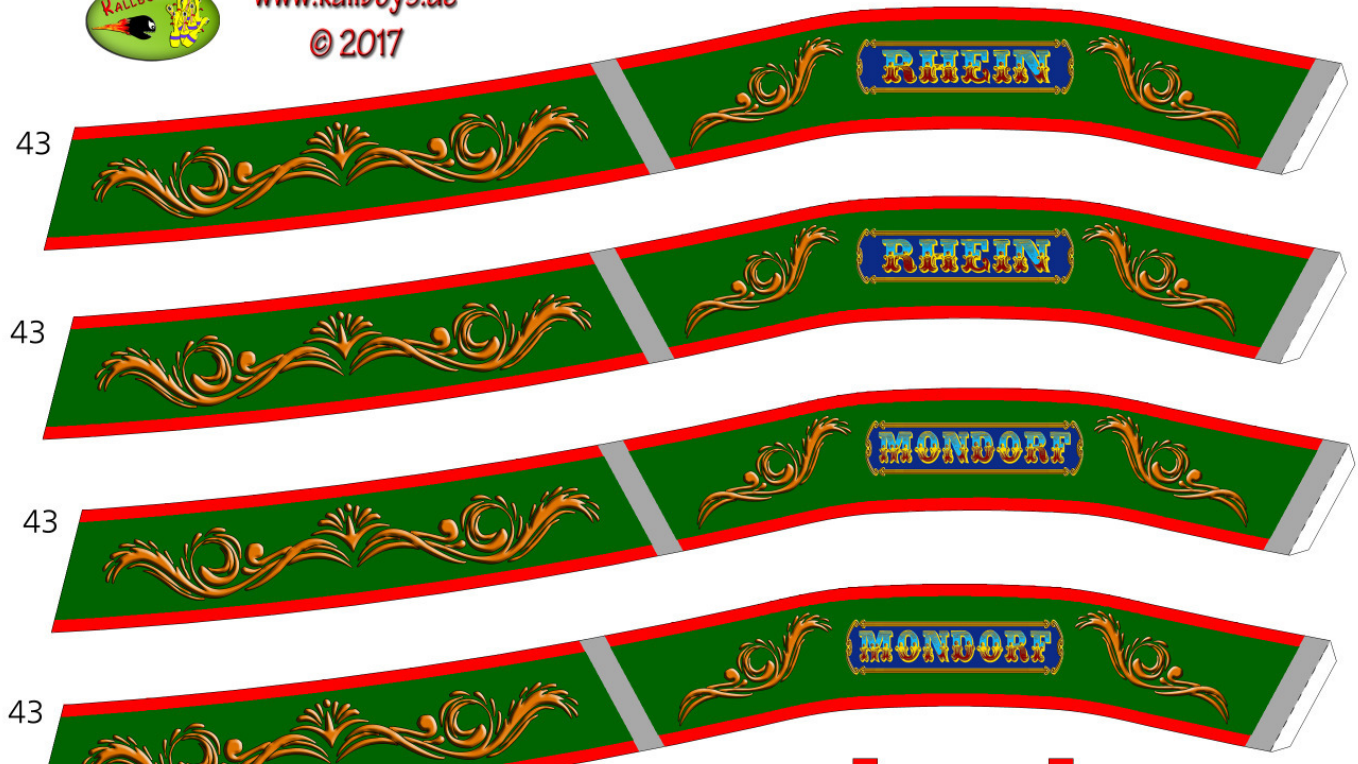

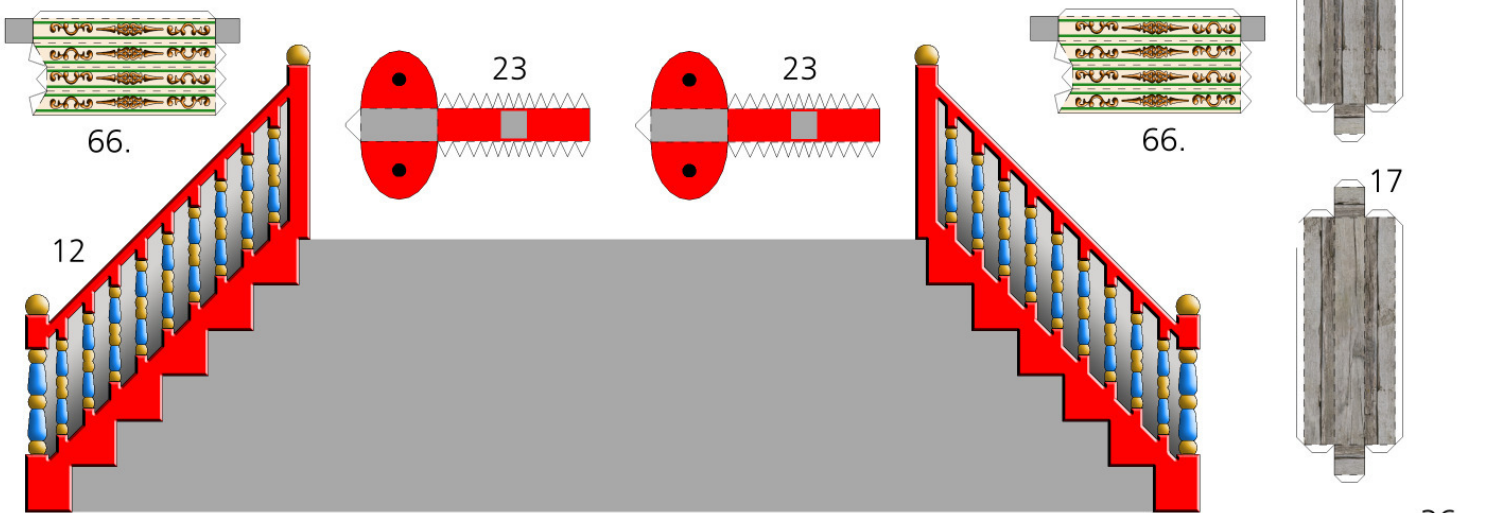
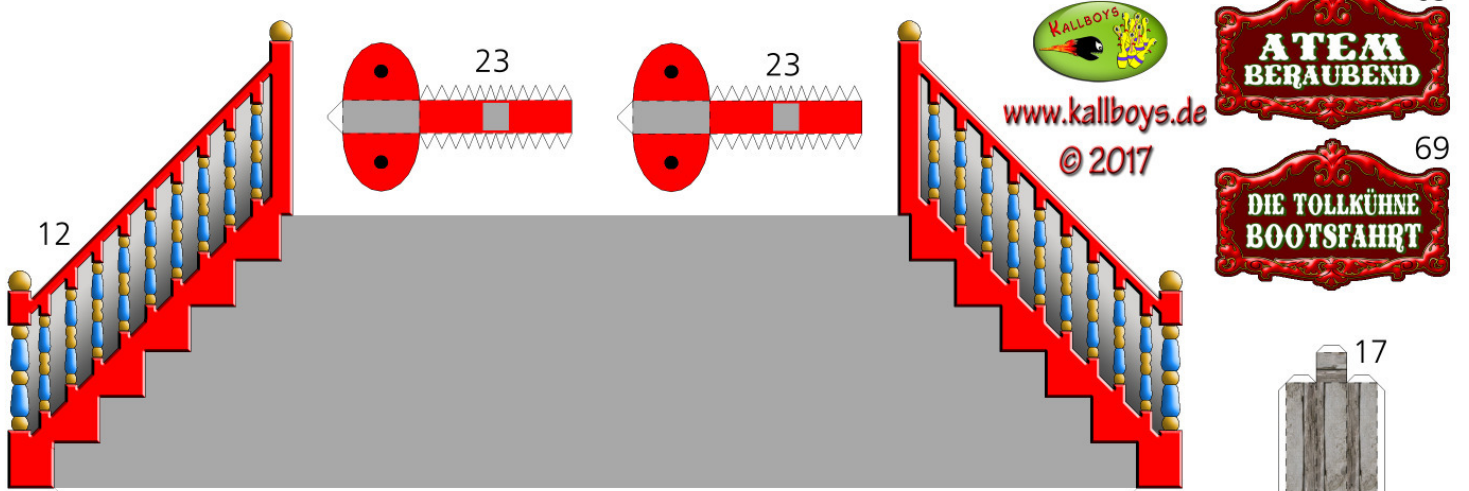
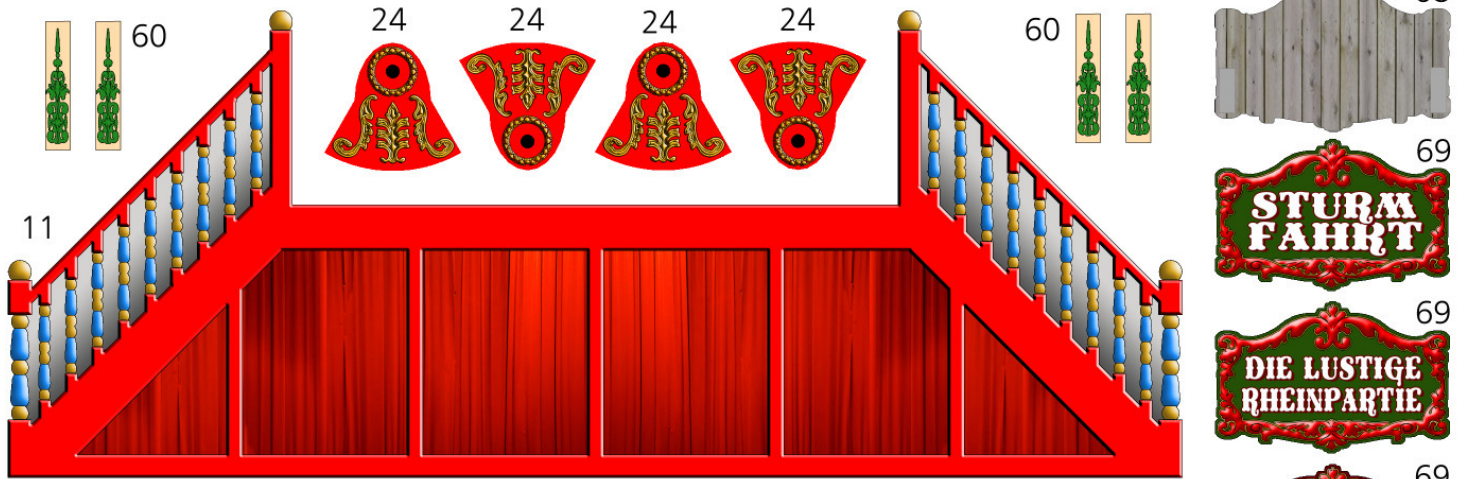
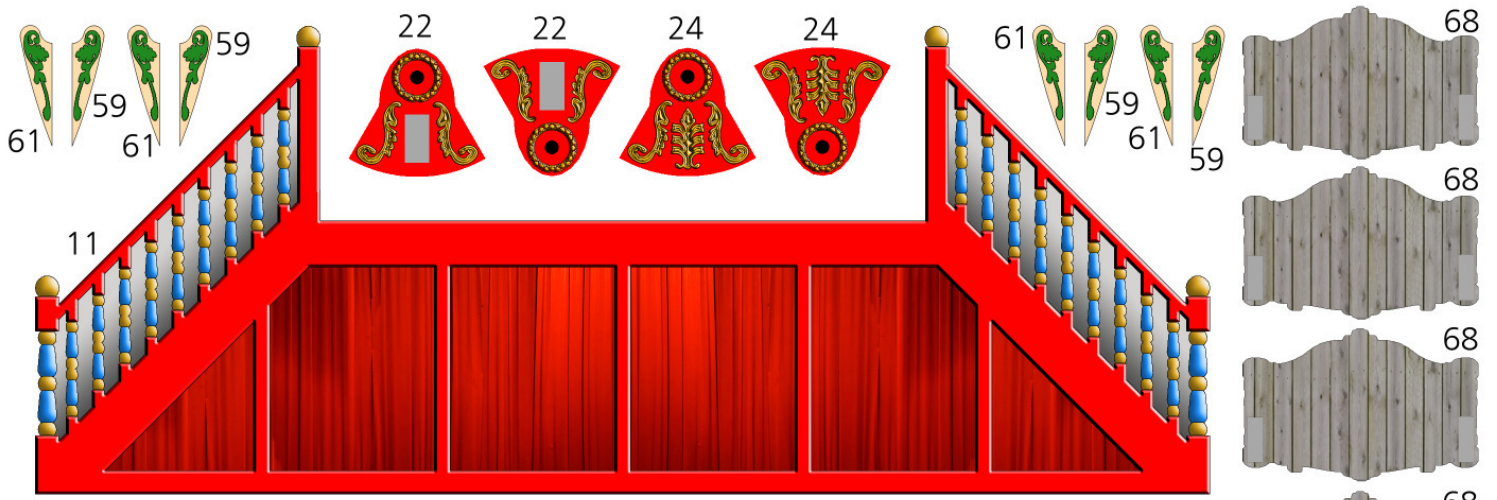

www.kallboys.de  
© 2017





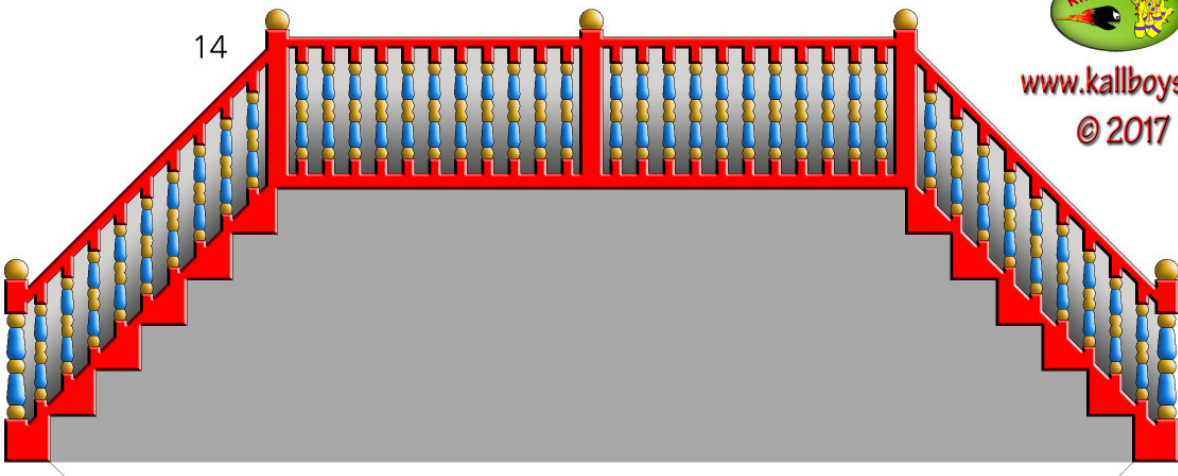
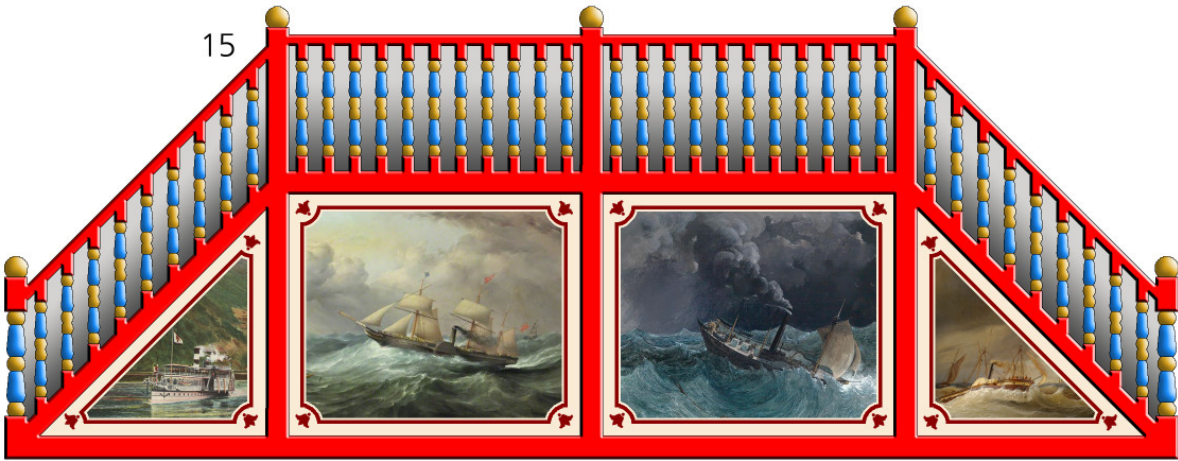
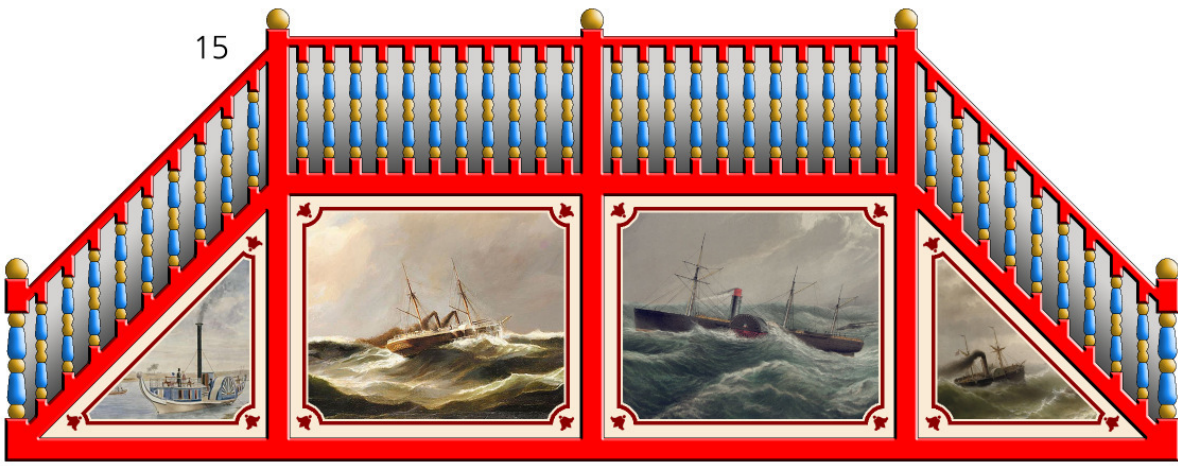

www.kallboys.de  
© 2017

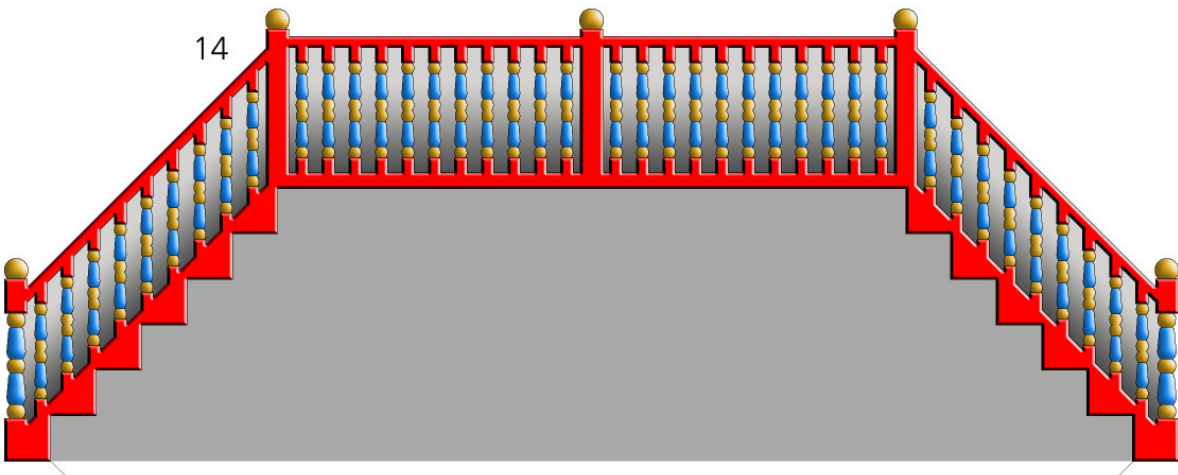



13

13

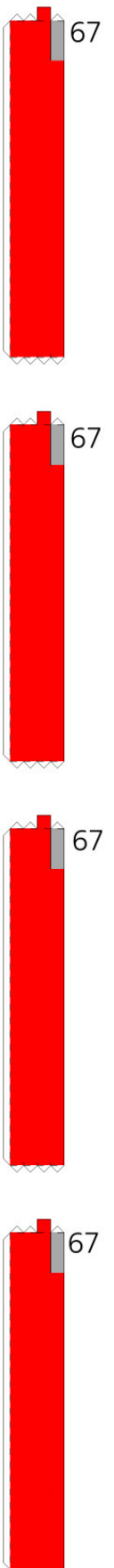
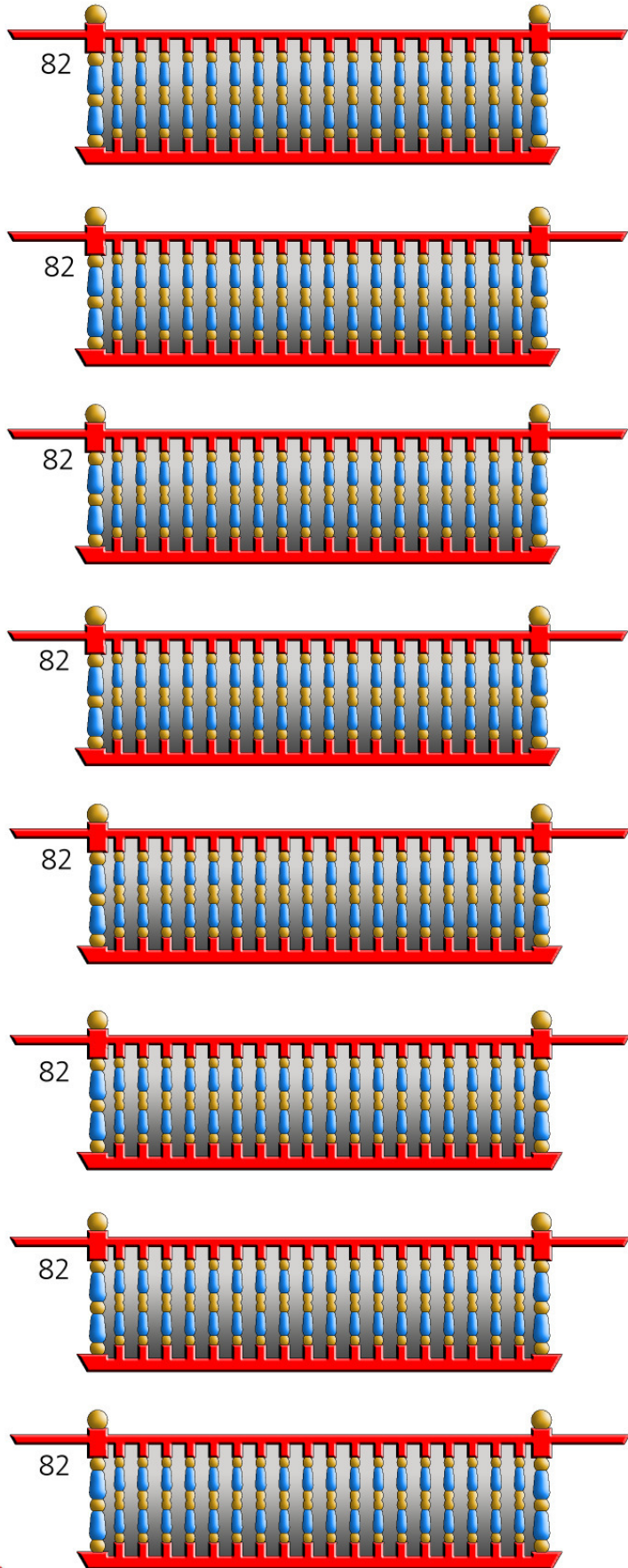
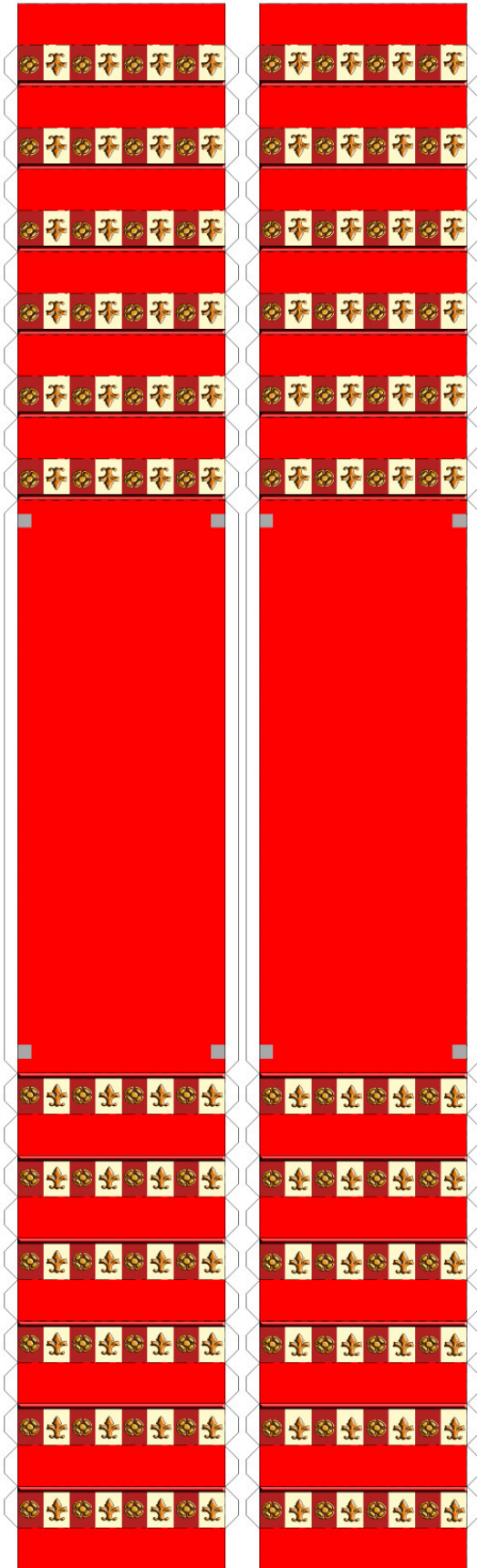

www.kallboys.de  
© 2017